

Toifl

Bewässerungstechnik GmbH







Preisliste Bewässerungssysteme BWT 21

Ihr Spezialist in Sachen Bewässerung!
www.toifl.co.at



INHALTSVERZEICHNIS



Planungsgrundlagen 8



Sprüher, Regner, Zubehör	
	Sprühgehäuse 9 - 10
	Düsen 11 - 13
	Regner 14 - 16
	Anschlusszubehör 14 - 16



Sportplatzbewässerung	
	Sportplatzregner 18 - 19, 22
	Beregnungswagen und Zubehör 20 - 21
	Schlauchkupplung und Zubehör 76

Arbeitsgeräte	
	Grabenfräse 23
	Verlegemaschine 26

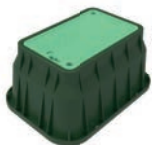
Schlagpendelregner	
	Auf Erdspieß, mit Stativ 24
	In der Dimension 1/2"-1" 24 - 25

Tropf und Microbewässerung	
	Tropfrohre und Zubehör 27 - 30
	Einzeltröpfer 31
	Tropf- und Wurzelbewässerung 32
	Microbewässerung, Düngedosiergeräte 33
	Baumbewässerung Tregator 34

Schachtboxen, Wasserentnahmestellen	
	Schachtboxen 35
	Wasserentnahmestellen 35
	Fertigboxen für Filter u. Verteiler 36

Bewässerungsverteiler	
	Balkenverteiler 37 - 38
	Variable Verteiler 38

Magnetventile und Zubehör



Serie Ultraflow und Zubehör 39
 Serie Pro und Zubehör 40
 Messingventile 40
 Serie RPE 41
 Elektrozubehör 41

Steuergeräte



Steuerungen 220V / 24V 42 - 45
 Batteriesteuerungen 9V 46 - 48
 Regensensoren, Wetterstation 49
 Decodersteuerungen 50 - 51

Filter



Lamellen-, Sieb-, Scheibenfilter 52, 54
 Zyklon-, Metall-, Quarzsandfilter 53

Rohre, Fittinge, Montagezubehör



PE-Rohre 55 - 56
 PP Klemmfittinge, Anbohrschellen 58 - 62
 PP Gewindefittinge 63 - 64
 verzinkte Gewinderohre u. Fittinge 65 - 69
 Messingfittinge 71 - 72
 Werkzeug 57
 Montagezubehör, Entleerventile 62, 70

Absperrarmaturen, Messarmaturen



PP Kugelhähne 74
 Messingabsperrarmaturen 75
 Wasserzähler 93

Pumpen- und Zubehör



Hauswasserwerke 77 - 79
 Oberwasserpumpen 80 - 81
 Unterwasserpumpen 82 - 85
 Schmutzwasserpumpen 86
 Zubehör, Pumpensteuerung 87 - 93

10 GUTE GRÜNDE, DIE FÜR PROFESSIONELLE BEWÄSSERUNGSANLAGEN VON PARGA SPRECHEN:

1

Qualität

Wir nehmen nur das Beste und zählen -zig unterschiedliche Hersteller zu unseren Lieferanten. Damit garantieren wir beste Qualität.

4

Innovativ

In der Bewässerungstechnik wird stetig weiterentwickelt. Um den Ansprüchen unserer Kunden gerecht zu werden, sind wir laufend auf der Suche nach neuen, innovativen Produkten.

5

Effizienz

WiFi Produkte und smarte Technologien stehen bei unseren Kunden an 1.Stelle, wenn es um die Steuerung Ihrer Bewässerungsanlage geht – ganzgleich ob für einen Privatgarten, für eine kommunale Anlage, eine Sportanlage oder ein Firmengelände.

8

Wassersparnis

Wasser ist eine kostbare Ressource und es gilt diese sparsamst einzusetzen. Bewässern – so wenig wie möglich, aber so viel wie erforderlich, zum besten Zeitpunkt – trägt zu einem sparsamen Umgang mit dem kostbaren Nass bei.

9

Erreichbarkeit

Mitten im Marchfeld, zentral an der S1/S2/Ausfahrt Angernerstraße gelegen, sind wir für Abholer gut erreichbar und können flexibel auf Kundenwünsche eingehen.

2

Erfahrung

Mehr als 30 Jahre Erfahrung machen uns zu Ihrem Kompetenzpartner, wenn es um Bewässerungstechnik im Allgemeinen geht. Auch in allen anderen Geschäftsfeldern stehen unsere Spezialisten für Ihre Wünsche zur Verfügung.

3

Service

Unsere Kunden schätzen den persönlichen Kontakt zu unseren Mitarbeitern im Innen- und Außendienst. Durch weitere Geschäftsfelder wie Installationstechnik, Filter – und Pumpentechnik können wir die komplette Bandbreite um Bewässerungsanlagen abdecken.

6

Verfügbarkeit

Unser Lagerfläche im Innen- als auch Außenbereich ist mittlerweile auf mehr als 5.300m² angewachsen und wir sind stolz auf unsere hohe Materialverfügbarkeit

7

Zeitersparnis

Landschaftsgärtner, Einbauer, Verantwortliche im kommunalen Bereich haben die Aufgabe für den Erhalt eines gepflegten Erscheinungsbilds der Grünanlage zu sorgen. Zum Einen die richtige Planung – zum Anderen die Wahl der passenden Steuerung machen dies möglich.

10

Schulungen

Wir möchten unser Wissen weitergeben - zu unserer und unserer Kunden Zufriedenheit. Denn Ihr Erfolg ist auch unser Erfolg!

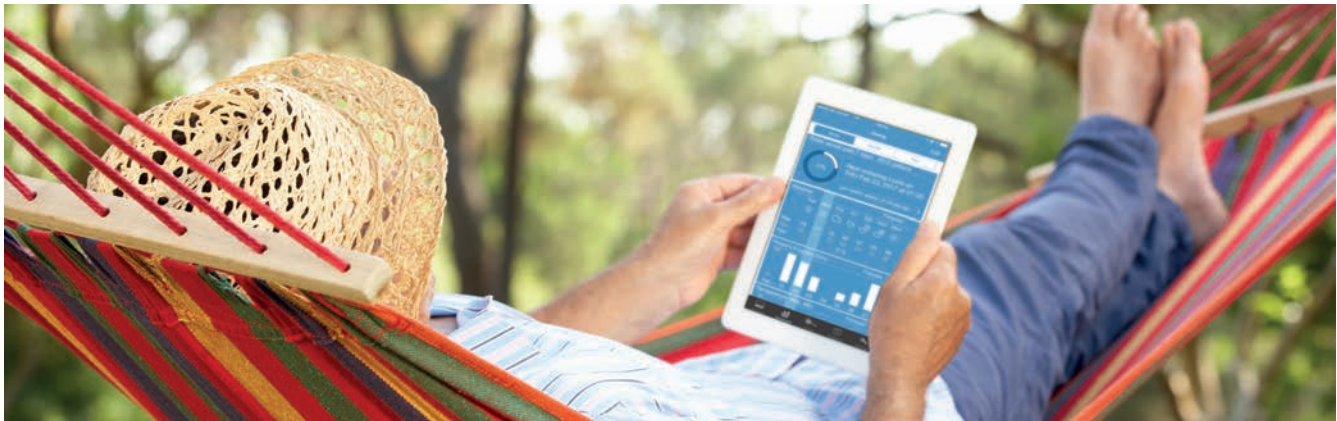

SMART UND INNOVATIV DIE STEUERGERÄTE VON PARGA



Eine automatische Bewässerungsanlage soll dem Gartenbesitzer für viele Jahre mehr Freizeit schenken und gesundes Pflanzenwachstum, bei gleichzeitiger Wassereinsparung, garantieren.

Wie „automatisch“ jedoch „automatisch“ ist – das bestimmt jeder Kunde für sich.

Das kann eine einfache Handsteuerung sein, bis hin zur sensorgesteuerten Anlage, die auf Wetterdaten zurückgreift und die Wassermenge bedarfsorientiert den Pflanzen zuführt.

Ganz gleich zu welcher Steuerung der Kunde tendiert - für alle Steuergeräte, ob mit Batterie oder Lichtstrom versorgt, mit oder ohne Display, mit Bluetooth oder Wifi Funktion, ist das oberste Gebot, sie muss zuverlässig funktionieren und dem Besitzer das Gefühl geben, dass sein Garten in besten Händen ist.

Wir gehen mit der Zeit und versuchen mit innovativer Technik die Bedürfnisse unserer Kunden zu decken und den Anforderungen der jeweiligen Anlage gerecht zu werden.





UNSERE STEUERGERÄTE IM ÜBERBLICK

Type	Hersteller	Art. Nr.	Betriebs- spannung	Bluetooth BL/WIFI/ Decoder	Indoor/ Outdoor	Display	Stationen	Regen- sensor- eingang	Masterventil/ Pumpenstart	Programme	Stratzeiten pro Programm	Seite
Tap Timer	Irritrol	IT-ETT	9V		out	Ja	1			1	6	50
AQUAPRO	Netafim	37000-XX	9V		out	Ja	1			3	1-3	50
Junior DC	Irritrol	JRDC-XX	9V		out	Ja	1,2,4	ja		2	3	50
TC-KR	Solem	KR-TC-KR	9V	BL	out	nein	1			1	8	49
BL-KR	Solem	KR-BL-KR-XX	9V	BL	out	nein	1,2,4,6	ja	MV	3	8	49
Life DC	Irritrol	LIFE-xx-DC	9V	BL	out	nein	1,2,4,6	ja		4	3	49
WOOBEE	Solem	KR-WOOBEE-xx	9V	BL	out	Ja	1,2,4,6	ja	MV	3	8	48
KR-WIFI-9V	Solem	KR-WIFI-KRxx	9V	WIFI	out	nein	2,4,6	ja	MV	3	8	48
KwikDial	Irritrol	KDxx-EXT-E	220V/24V		out	Ja	4,6,9,12	ja		3	3	47
TotalControl	Irritrol	CTCxx	220V/24V		out	Ja	15,18,24	ja	MV	4	4	47
BL-24	Solem	KR-BL-24-xx	220V/24V	BL	in	nein	2,4,6,9,12	ja	MV	3	8	47
PRO-LC	K-Rain	KR-310xx-220	220V/24V		out	Ja	4,8,12	ja	PS	3	4	46
Life 220V	Irritrol	LIFE-xx	220V/24V	opt. WIFI	in	Ja	4,6,8	ja		2	3	46
KR-WIFI-24V	Solem	KR-WIFI-24-xx	220V/24V	WIFI	in	nein	2,4,6,9,12	ja	MV	3	8	45
PRO-EX 2.0	K-Rain	KR-3202-220	220V/24V	opt. WIFI	out	Ja	4,8,12,16	ja	PS	3	4	45
Rainmachine	Green Electr.	RAINMACHINE	220V/24V	WIFI	in	Ja	8,12,16		MV	unendlich		44
Sitemaster	K-Rain	KR-3400-220	220V/24V	Dec	in	Ja	bis zu 99		PS/MV	6	6	52
ICOD	Irritrol	IT-ICOD16PLUS	220V/24V	Dec	in	Ja	bis zu 48	ja	MV	frei programmierbar		52
Sirrah	Perrot	SIRRAH	220V/24V	Dec/WIFI	in	Ja	2000			frei programmierbar		53



GENAUERE PLANUNG - ZUFRIEDENER KUNDE

Die Vorbereitung

Mit Hilfe der Checkliste lassen sich Kundenwünsche bereits im Vorfeld abklären. Je mehr Informationen zur Verfügung stehen, desto schneller lässt sich ein Angebot erstellen.

Der schnellste Weg zu unserer Checkliste:

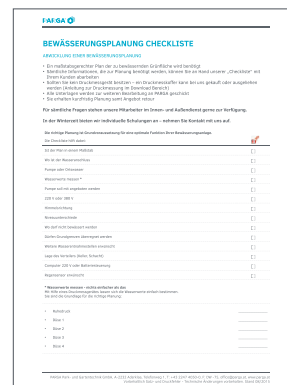

Die Druckmessung

Sie gibt Auskunft welche Wassermenge bei welchem Wasserdruck zur Verfügung steht. Der Techniker errechnet dann, wieviel Regner, Sprüher oder lfm-Tropfrohr gleichzeitig in Betrieb sein können.

Art. Nr.	Bezeichnung	VE	Einheit	Preis
DRUCKMESS-PROFI	Fließdruckmessgerät Profi Set (Metall)	1	Stk.	165,39

Inhalt:

Manometer, Absperrhahn, 4 Messdüsen, 8 Messing Anschlussstücke in den Dimensionen 1/2“, 3/4“, 1“, 5/4“ jeweils mit Innen- und Außen-gewinde.



Die Planung

Nur mit einem maßstabgerechten Plan können unsere Techniker die Planung der Bewässerungsanlage durchführen. Einzuzeichnen sind die zu bewässernden Flächen (Beete, Hecken, Bäume, ...) sowie gewünschte Handentnahmestellen und die Lage der Wasseranschlussstelle.

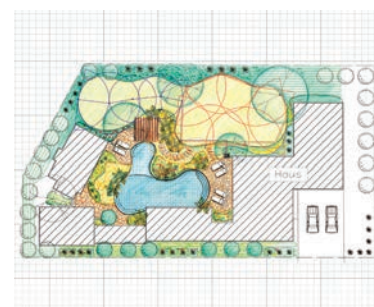



WARENGRUPPE 16-6

SPRÜHGEHÄUSE SERIE I-PRO



- Anschluss 1/2" IG, empfohlener Betriebsdruck 1,5-3,5 bar (max. 5 bar)
- Ratschenmechanismus zur Sektoreinstellung
- Auslaufstopp als Zubehör erhältlich
- hochleistungsfähige Rückzugfeder aus Edelstahl
- vorinstallierte Spülkappe
- 30 cm Modell mit optional seitlichem Eingang

Art. Nr.	Bezeichnung	VE	Einheit	Preis
I-PRO300	7,5 cm Aufsteiger	100	Stk.	8,26
I-PRO400	10,0 cm Aufsteiger	50	Stk.	8,87
I-PRO600	15,0 cm Aufsteiger	50	Stk.	22,79
I-PRO1200-SI	30,0 cm Aufsteiger	25	Stk.	31,67



Sprüherzubehör

Art. Nr.	Bezeichnung	VE	Einheit	Preis
PHS-1	Standrohradapter 1/2" IG	25	Stk.	2,68
I-PRO-CV	Auslaufstoppventil für I-PRO	50	Stk.	1,79





WARENGRUPPE 16-50

NEU **SPRÜHGEHÄUSE SERIE PRO-S**

- Anschluss 1/2" IG
- empfohlener Betriebsdruck 1,4-3,5 bar
- seitlicher Anschluss bei Modellen mit 30,5 cm Aufsteigerhöhe
- für Düse mit Innengewinde
- starke Rückholfeder

Speziell geformte Aufsteigerdichtung sorgt für den optimalen Rückzug des Aufsteigers in das Gehäuse. Somit wird garantiert, dass auch bei geringem Druckverhältnissen kein Wasserverlust entsteht.

PRO-S

Art. Nr.	Bezeichnung	VE	Einheit	Preis
KR-78002	5 cm Aufsteiger	50	Stk.	7,70
KR-78003	7,5 cm Aufsteiger	50	Stk.	8,43
KR-78004	10 cm Aufsteiger	50	Stk.	9,05
KR-78006	15 cm Aufsteiger	50	Stk.	23,24
KR-78012	30 cm Aufsteiger	50	Stk.	32,27

Sprüherzubehör

Art. Nr.	Bezeichnung	VE	Einheit	Preis
KR-P53428	Auslaufstopppventil für Pro-S Serie	50	Stk.	1,79

NEU **PRO-S Stop Flow**

Mit STOP-FLOW Funktion zum Schutz vor Überschwemmungen bei Düsenverlust durch mechanische Beschädigung oder Diebstahl. Düse durch Schutzkappe (Nozzle Guard) komplett versenkt.

Art. Nr.	Bezeichnung	VE	Einheit	Preis
KR-78004-SF	10 cm Aufsteiger mit Stop Flow und Nozzle Guard	50	Stk.	11,20



SPRÜHDÜSEN

- mit **fix vorgegebenem Sprühbild** *($Q=90^\circ$, $T=120^\circ$, $H=180^\circ$, $TT=240^\circ$, $TQ=270^\circ$, $F=360^\circ$)
- Reduzierung der Wurfweite um 25% mit Regulierschraube
- gleichmäßige Wasserverteilung und geringe Windanfälligkeit
- Düsen nach Wurfweiten farblich sortiert

Art. Nr.	Bezeichnung	VE	Einheit	Preis
IPN-5*	Rot, bis 1,8 m	25	Stk.	4,30
IPN-8*	Grün, bis 2,7 m	25	Stk.	4,30
IPN-10*	Blau, bis 3,7 m	25	Stk.	4,30
IPN-12*	Braun, bis 4,0 m	25	Stk.	4,30
IPN-15*	Schwarz, bis 4,9 m	25	Stk.	4,30



- mit **einstellbarem Sprühbild** (0-360°)
- Reduzierung der Wurfweite um 25% mit Regulierschraube
- gleichmäßige Wasserverteilung und geringe Windanfälligkeit
- Düsen nach Wurfweiten farblich sortiert

Art. Nr.	Bezeichnung	VE	Einheit	Preis
PRO-VAN08	Braun, bis 2,4 m	25	Stk.	6,12
PRO-VAN10	Rot, bis 3,0 m	25	Stk.	6,12
PRO-VAN12	Grün, bis 3,7 m	25	Stk.	6,12
PRO-VAN15	Schwarz, bis 4,6 m	25	Stk.	6,12
PRO-VAN17	Grau, bis 5,2 m	25	Stk.	6,12



- **Sonderwurfbild – Seitenstreifendüsen**
- Reduzierung der Wurfweite um 25% mit Regulierschraube
- gleichmäßige Wasserverteilung und geringe Windanfälligkeit
- Düsen nach Wurfweiten farblich sortiert

Art. Nr.	Bezeichnung	VE	Einheit	Preis
IPN-9CST	1,2 x 5,5 m	25	Stk.	4,43
IPN-9EST	1,2 x 2,7 m	25	Stk.	4,43
IPN-9SS	1,2 x 5,5 m	25	Stk.	4,43
IPN-15CS	1,2 x 9,0 m	25	Stk.	4,43
IPN-15ES	1,2 x 4,5 m	25	Stk.	4,43
IPN-15SS	1,2 x 9,0 m	25	Stk.	4,43

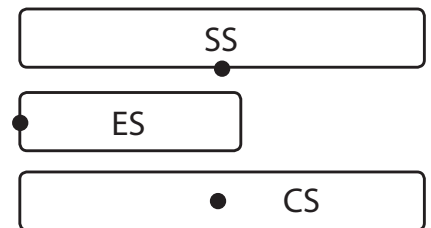

SPRÜHDÜSEN KVF

- mit **einstellbarem Sprühbild** (30-360°)
- gleichmäßige Wasserverteilung und geringe Windanfälligkeit
- Düsen nach Wurfweiten farblich sortiert
- wassereffiziente niedrige Durchflussraten
- extra langer Filter verlängert die Zeit zwischen den Reinigungen

Art. Nr.	Bezeichnung	VE	Einheit	Preis
KR-KVF08	Grün, bis 2,5 m	25	Stk.	6,20
KR-KVF10	Blau, bis 3,1 m	25	Stk.	6,20
KR-KVF12	Braun, bis 3,8 m	25	Stk.	6,20
KR-KVF15	Schwarz, bis 4,1 m	25	Stk.	6,20
KR-KVF17	Grau, bis 5,2 m	25	Stk.	6,20





WARENGRUPPE 16-40

MP-ROTATOR DÜSEN



- Sektor und Radius am Düsenkopf einstellbar
- einstellbares Wurfbild durch drehende Wasserstrahlen (90-210°, 210-270° und 360°)
- geringer Wasserverbrauch
- geringer Betriebsdruck (2,0-3,7 bar)
- Wurfweite von 1,8-10,7 m
- Wurfweitenreduzierung um 25% über Einstellschraube
- äußerst geringe Windanfälligkeit und gleichmäßige Wasserverteilung
- auch für Torosprüher (mit AG) erhältlich

Art. Nr.	Bezeichnung	VE	Einheit	Preis
MP800SR-090-210	Orange/Grau, 1,8 - 3,6 m	10	Stk.	17,46
MP800SR-360	Lindgrün/Grau, 1,8 - 3,6 m	10	Stk.	17,46
MP1000-090-210	Rot, 3,7 - 4,6 m	10	Stk.	17,46
MP1000-210-270	Hellblau, 3,7 - 4,6 m	10	Stk.	17,46
MP1000-360	Oliv, 3,7 - 4,6 m	10	Stk.	17,46
MP2000-090-210	Schwarz, 4,9 - 6,7 m	10	Stk.	17,46
MP2000-210-270	Grün, 4,9 - 6,7 m	10	Stk.	17,46
MP2000-360	Rot, 4,9 - 6,7 m	10	Stk.	17,46
MP3000-090-210	Blau, 7,6 - 9,1 m	10	Stk.	17,46
MP3000-210-270	Gelb, 7,6 - 9,1 m	10	Stk.	17,46
MP3000-360	Grau, 7,6 - 9,1 m	10	Stk.	17,46
MP3500-090-210	Hellbraun, 9,4 - 10,7 m	10	Stk.	17,46
MP-CORNER45-105	Türkis, 3,5- 4,5 m	10	Stk.	17,46
MP-LEFT-STRIP	Elfenbein, 1,2x3,7 - 1,8x5,2 m	10	Stk.	17,46
MP-SIDE-STRIP	Braun, 1,2x7,3 - 1,8x10,4 m	10	Stk.	17,46
MP-RIGHT-STRIP	Kupfer, 1,2x3,7 - 1,8x5,2 m	10	Stk.	17,46



MP-ROTATOR DÜSENZUBEHÖR

Art. Nr.	Bezeichnung	VE	Einheit	Preis
MP-TOOL	Einstellwerkzeug MP-Rotator-Düsen	10	Stk.	4,66





WARENGRUPPE 16-50

NEU

K-RAIN ROTATORDÜSEN



- K-Rain Rotationsdüsen bieten eine gleichbleibende Drehzahl für eine sehr gleichmäßige und effiziente Bewässerung
- Wassereinsparungen: bis zu 30% effizienter als herkömmliche Düsen
- Hohe Gleichmäßigkeit: hervorragende Abdeckung, eliminiert braune Flecken
- Mehrfachstromtechnik: schön zu beobachten, winddicht
- Farbcodierung zeigt eine von drei Wurfweiten an, einfache Identifikation
- Wurfweitenreduzierung von bis zu 25% über Einstellschraube

Art. Nr.	Bezeichnung	VE	Einheit	Preis
KR-RN100-090-270	Mittelgrün, 3,9 - 4,5 m	10	Stk.	17,12
KR-RN100-360	Hellgrün, 3,9 - 4,5 m	10	Stk.	17,12
KR-RN200-090-270	Mittelblau, 4,8 - 5,8 m	10	Stk.	17,12
KR-RN200-360	Hellblau, 4,8 - 5,8 m	10	Stk.	17,12
KR-RN300-090-270	Mittelgrau, 7,9 - 9,1 m	10	Stk.	17,12
KR-RN300-360	Hellgrau, 7,9 - 9,1 m	10	Stk.	17,12
KR-RN-RIGHT-STRIP	Dunkelorange, 1,2x4,6 - 1,8x4,9 m	10	Stk.	17,12
KR-RN-LEFT-STRIP	Olive, 1,2x4,6 - 1,8x4,9 m	10	Stk.	17,12
KR-RN-SIDE-STRIP	Braun, 1,2x8,8 - 2,1x9,7 m	10	Stk.	17,12



K-RAIN DÜSENZUBEHÖR

Art. Nr.	Bezeichnung	VE	Einheit	Preis
KR-RN-TOOL	Einstellschlüssel für RN-Düsen	10	Stk.	4,57





WARENGRUPPE 16-50

VERSENKREGNER MINIPRO



- Anschluss 1/2" IG, Betriebsdruck 1,4-4,8 bar
- Wurfweite von 5,1-9,0 m je nach Düsenwahl
- bequeme und stufenlose Sektoreinstellung von oben zwischen 40 und 360°
- Wurfweitenreduzierung über Strahlstörschraube
- Strahlanstieg 26°
- Aufsteigerhöhe 10,2 cm
- Inkl. Düsenbaum
- Standarddüse 1,5 mm

Art. Nr.	Bezeichnung	VE	Einheit	Preis
MINIPRO-4P	Serie MiniPro	25	Stk.	44,34



ZUBEHÖR MINIPRO

Art. Nr.	Bezeichnung	VE	Einheit	Preis
KR-P52775	Düsenbaum Serie MiniPro, 4 rote Standard-Düsen 26°	1	Stk.	6,15
KR-P59995	Einstellschlüssel für Serie MiniPro	1	Stk.	2,10



WARENGRUPPE 16-50

VERSENKREGNER RPS 75



- Anschluss 3/4" IG, Betriebsdruck 2,1-4,8 bar
- Wurfweite von 6,7-15,5 m je nach Düsenwahl
- bequeme und stufenlose Sektoreinstellung von oben zwischen 40 und 360°
- Wurfweitenreduzierung über Strahlstörschraube
- Strahlanstieg 25°
- Aufsteigerhöhe 10 cm
- Inkl. Düsenbaum mit Flachstrahldüsen
- Standarddüse 3,0 mm
- Rechtsanschlag

Art. Nr.	Bezeichnung	VE	Einheit	Preis
KR-RPS75	Serie RPS 75	20	Stk.	48,67



ZUBEHÖR RPS 75

Art. Nr.	Bezeichnung	VE	Einheit	Preis
KR-P16001101	Düsenbaum Serie RPS 75, 7 rote Standard-Düsen 25°, 4 rote Flachstrahl-Düsen 11°	1	Stk.	7,95
KR-P1000901	Einstellschlüssel für Serie RPS 75,	1	Stk.	3,15



WARENGRUPPE 16-6

VERSENKREGNER 550R



- Anschluss 3/4" IG, Betriebsdruck 1,7-4,5 bar
- Wurfweite von 7,6-15,2 m je nach Düsenwahl
- bequeme und stufenlose Sektoreinstellung von oben zwischen 40 und 360°
- Wurfweitenreduzierung über Strahlstörschraube
- Strahlanstieg 25°
- Standarddüse 3,0 mm
- Inkl. Düsenbaum m. Flachstrahldüsen
- Aufsteigerhöhe 13,5 cm
- Rechtsanschlag



Art. Nr.	Bezeichnung	VE	Einheit	Preis
550R	Serie 550R 40-360° 3/4"	20	Stk.	54,05

WARENGRUPPE 16-50

VERSENKREGNER SUPERPRO



- Anschluss 3/4" IG, Betriebsdruck 1,4-4,8 bar
- Wurfweite von 7,9-14,9 m je nach Düsenwahl
- bequeme und stufenlose Sektoreinstellung von oben zwischen 40 und 360°
- patentierter Absperrmechanismus
- intelligente Flow Technology
- Ausführung HP mit 30,5 cm in Ruhezustand
- Memoryeffekt bzw. Vandalismusschutz
- Wurfweitenreduzierung über Strahlstörschraube
- Strahlanstieg 26°
- Inkl. Düsenbaum mit Flachstrahldüsen
- Aufsteigerhöhe 12,5 cm
- Standarddüse 2,5 mm



Art. Nr.	Bezeichnung	VE	Einheit	Preis
KR-10003	Serie SuperPro	20	Stk.	56,82
KR-10003-HP	Serie SuperPro 30 cm Aufsteiger	10	Stk.	107,19

ZUBEHÖR SUPER PRO

Art. Nr.	Bezeichnung	VE	Einheit	Preis
KR-P16001110	Düsenbaum SuperPro, 9 grüne Düsen 25°, 4 Flachstrahl-Düsen 11°	1	Stk.	7,95
KR-P1000902	Einstellschlüssel für Serie SuperPro	1	Stk.	3,15
KR-P51210	Auslaufstop für Serie SuperPro	1	Stk.	3,15



WARENGRUPPE 16-50

VERSENKREGNER RPS SELECT



- Anschluss 3/4" IG, Betriebsdruck 2,1-4,8 bar
- mit 4 eingebauten Düsen
- Wurfweite von 10-14m je nach Düsenwahl
- Bequeme und stufenlose Sektoreinstellung von oben zwischen 40 und 360°
- Memoryeffekt bzw. Vandalismusschutz
- Wurfweitenreduzierung über Strahlstörschraube
- Sektor und Durchflussmenge können gleichzeitig und proportional verändert werden
- Aufsteigerhöhe 12,6 cm
- Rechtsanschlag



Art. Nr.	Bezeichnung	VE	Einheit	Preis
KR-RPSSELECT	Serie RPS Select	20	Stk.	62,38

ZUBEHÖR RPS SELECT

Art. Nr.	Bezeichnung	VE	Einheit	Preis
KR-P1000902	Einstellschlüssel für Serie RPS Select	1	Stk.	3,15



WARENGRUPPE 16-50

VERSENKREGNER RPS 75I



- Anschluss 3/4" IG, Betriebsdruck 2,1-4,8 bar
- Wurfweite von 6,7-15,5 m je nach Düsenwahl
- bequeme und stufenlose Sektoreinstellung von oben zwischen 40 und 360°
- patentierter Absperrmechanismus
- Rechtsanschlag
- Wurfweitenreduzierung über Strahlstörsschraube
- intelligente Flow Technology
- Inkl. Düsenbaum mit Flachstrahldüsen
- Strahlanstieg 25°
- Standarddüse 3,0 mm
- Aufsteigerhöhe 12,6 cm

Art. Nr.	Bezeichnung	VE	Einheit	Preis
KR-RPS75I-SS	Serie RPS75i Edelstahlaufsteiger	20	Stk.	69,22



ZUBEHÖR RPS 75I

Art. Nr.	Bezeichnung	VE	Einheit	Preis
KR-P16001110	Düsenbaum Serie RPS 75i, 9 grüne Düsen 25°, 4 Flachstrahl-Düsen 11°	1	Stk.	7,95
KR-P1000901	Einstellschlüssel für RPS 75i	1	Stk.	3,15



VERSENKREGNER PROSPORT



- Anschluss 1" IG, Betriebsdruck 2,8-6,2 bar
- Wurfweite von 13,0-23,0 m je nach Düsenwahl
- bequeme und stufenlose Sektoreinstellung von oben zwischen 40 und 360°
- Memoryeffekt bzw. Vandalismusschutz
- Wurfweitenreduzierung über Strahlstörsschraube
- Strahlanstieg 26°
- Aufsteigerhöhe 10 cm
- Standarddüse Nr. 10
- inkl. Wechseldüsen

Art. Nr.	Bezeichnung	VE	Einheit	Preis
KR-14003-BSP	Serie PROSport	12	Stk.	116,75
KR-14003-BSP-SS	Serie PROSport Edelstahlaufsteiger	12	Stk.	143,36



ZUBEHÖR PROSPORT

Art. Nr.	Bezeichnung	VE	Einheit	Preis
KR-P1000902	Einstellschlüssel für Serie ProSport	1	Stk.	3,15



WARENGRUPPE 14-80

NEU SCHWINGHEBELVERSENKREGNER LVZX



- Versenkter Schlagpendelregner, Teilkreis
- Anschluss 3/4" IG, Betriebsdruck 2,5-5,0 bar
- Wurfweite von 8,9-11,4 m je nach Düsenwahl
- Sektor von oben stufenlos einstellbar
- Strahlstörsschraube zur Einstellung der Beregnung
- im Nahbereich
- Strahlanstieg 26°
- Gehäusehöhe: 202 mm
- Aufsteigerhöhe 70 mm
- Standarddüse 3,2 mm

Art. Nr.	Bezeichnung	VE	Einheit	Preis
LVZX30WR-3,2	Versenkregner LVZX mit Düse 3,2mm	10	Stk.	46,34

ANDERE DÜSENGRÖSSEN AUF ANFRAGE



WARENGRUPPE 7-3

ANSCHLUSS VARIABEL

Art. Nr.	Bezeichnung	VE	Einheit	Preis
W1/2/16	Regneranschlusswinkel 16 x 1/2" AG	100	Stk.	2,00
W3/4/16	Regneranschlusswinkel 16 x 3/4" AG	100	Stk.	2,00
SCHE-17	Rohrbefestigungsschelle zu 16A4W	100	Stk.	0,82



WARENGRUPPE 15-6

Art. Nr.	Bezeichnung	VE	Einheit	Preis
3294-0161	Anschlusswinkel zu 16A4W, 1/2" AG	50	Stk.	2,87
3294-0162	Anschlusswinkel zu 16A4W, 3/4" AG	50	Stk.	2,87



WARENGRUPPE 12-3

Art. Nr.	Bezeichnung	VE	Einheit	Preis
16A4W	PE-40 weich, 4.0 bar, 16 mm, 3/8"	500	lfm.	1,76



WARENGRUPPE 7-3

ANSCHLUSS BLU-LOCK

Art. Nr.	Bezeichnung	VE	Einheit	Preis
BL-W1/2/15	Blu Lock Winkel 15 x 1/2" AG	50	Stk.	3,50
BL-W3/4/15	Blu Lock Winkel 15 x 3/4" AG	50	Stk.	3,50
BL-ROHR15	Blu Lock Verlegerohr 15 x 2.0mm	30	lfm	2,65



WARENGRUPPE 7-3

ANSCHLUSS VORGEFERTIGT

Art. Nr.	Bezeichnung	VE	Einheit	Preis
8350	SWING JOINT 3/4" x 1/2" AG	100	Stk.	13,50
8400	SWING JOINT 3/4" x 3/4" AG	100	Stk.	13,50



Art. Nr.	Bezeichnung	VE	Einheit	Preis
8150	Gelenkanschluss B 1" AG, 320 mm	20	Stk.	47,96
8250	Gelenkanschluss B 6/4" AG, 320 mm	20	Stk.	73,88



Art. Nr.	Bezeichnung	VE	Einheit	Preis
IT-TPR1515-1	Anschlussnippel kürzbar, 1/2" x 1/2"	20	Stk.	1,66
IT-TPR1520-1	Anschlussnippel kürzbar, 1/2" x 3/4"	20	Stk.	1,90
IT-TPR2020-1	Anschlussnippel kürzbar, 3/4" x 3/4"	20	Stk.	2,05





SPORTPLATZ BEWÄSSERUNGS-PAKETE

Automatische Sportplatzbewässerung mit 24 Stk. K-RAIN Getriebeversenkregner mit Edelstahlauflsteiger.

Die Steuerung erfolgt in 4 Abschnitten - die Magnetventile befinden sind in eigenen Boxen am Spielfeldrand. Im Beregnungspaket sind alle Bauteile inkl. Computer zum Einbau einer automatischen Versenkbewässerungsanlage ab Wasseranschluss am Platzrand enthalten.

Wasserdruck: 4,2 bar am Regner

Wasserverbrauch: 16,0 m³/h

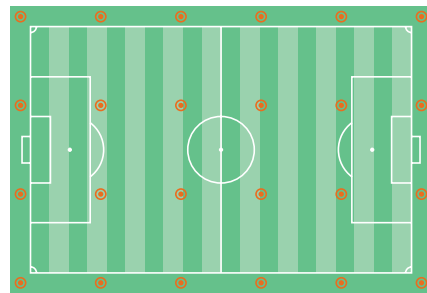

Automatische Sportplatzbewässerung mit 13 Stk. PERROT HYDRA-M Versenkregner, aufgeteilt auf 13 Kreise.

Das Fußballfeld wird mit 3 Mittelfeldregnern mit Rasendeckel und 10 Regner am Spielfeldrand bewässert. Im Beregnungspaket sind alle Bauteile inkl. Computer zum Einbau einer automatischen Versenkbewässerungsanlage ab Wasseranschluss am Platzrand enthalten.

Wasserdruck: 6,0 bar am Regner

Wasserverbrauch: 10,0 m³/h

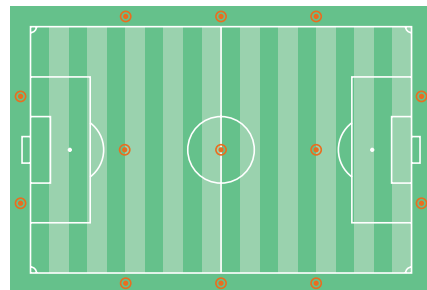

Automatische Sportplatzbewässerung mit 12 Stk. Triton-L Versenkregner, aufgeteilt auf 7 Kreise.

Das Fußballfeld wird mit 2 Mittelfeldregnern mit Rasendeckel und 10 Regner am Spielfeldrand bewässert. Im Beregnungspaket sind alle Bauteile inkl. Computer zum Einbau einer automatischen Versenkbewässerungsanlage ab Wasseranschluss am Platzrand enthalten.

Wasserdruck: 6,0 bar am Regner

Wasserverbrauch: 19,0 m³/h

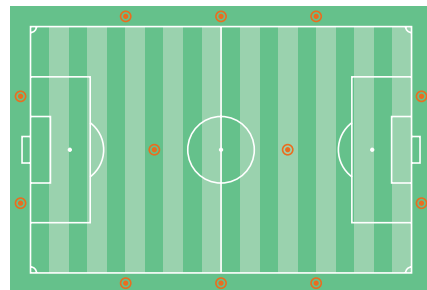

Paketpreise auf Anfrage



WARENGRUPPE 14-80

SCHWINGHEBELVERSENKREGNER TRITON-L



- Anschluss 6/4" IG, Betriebsdruck 3,0-8,0 bar
- Wurfweite von 19,0-38,0 m je nach Düsenauswahl
- bequeme und stufenlose Sektoreinstellung von oben zwischen 30 und 360°
- mit eingebautem Elektroventil 24 V AC
- Strahlanstieg 22°
- Düsengröße 7,0-17,5 mm
- Vollkreisregner mit Kunstrasendeckel

Art. Nr.	Bezeichnung	VE	Einheit	Preis
TRITON-L-SVAC	Serie TRITON-L, 3-düsig, Kunstrasendeckel, Vollkreisregner	1	Stk.	551,14
TRITON-L-WVAC	Serie TRITON-L, 2-düsig, Deckel schwarz, Teilkreisregner	1	Stk.	444,56



GETRIEBEVERSENKREGNER HYDRA-M



- Anschluss 6/4" IG, Betriebsdruck 3,5-7,0 bar
- Wurfweite von 20-29 m je nach Düsenwahl
- bequeme und stufenlose Sektoreinstellung von oben zwischen 30 und 330° (Anschlag links u. rechts einstellbar)
- Strahlanstieg 25°
- Magnetventil direkt am Regnergehäuse 24 V AC
- Vollkreisregner mit Kunstrasendeckel

Art. Nr.	Bezeichnung	VE	Einheit	Preis
HYDRA-M-SVAC	Serie HYDRA-M, Kunstrasendeckel, Vollkreisregner	1	Stk.	381,18
HYDRA-M-WVAC	Serie HYDRA-M, Deckel schwarz, Teilkreisregner	1	Stk.	313,09



NEU

VERSENKREGNER VP3



- Einzigartiger, gekapselter Kolbenantrieb für präzisen Lauf
- Anschluss 2" IG, Betriebsdruck 4,0-8,0 bar
- Wurfweite 34-54 m je nach Düsenwahl
- Alle Teile von oben, ohne Erdarbeiten demontierbar
- startet alle Regner einheitlich aus der gleichen Nulllage
- Strahlanstieg 25°
- Rotationszeit für 180°: 50 – 120 sec. Bei 4 -8 bar
- mit eingebautem Magnetventil 24V AC

Art. Nr.	Bezeichnung	VE	Einheit	Preis
VP3-VAC	Serie VP 3, Teil- und Vollkreisregner, Kunststoffdeckel schwarz	1	Stk.	1.765,34





WARENGRUPPE 14-4

BEREGNUNGSWAGEN



Der PERROT Beregnungswagen RollcarT-V fährt und regnet selbstständig. Für den Einsatz auf großen Grünflächen, Sportanlagen, in Baumschulen und Gärtnereien.

Nach dem Öffnen des Wasserhahns zieht sich der RollcarT-V an dem vorher ausgelegten Nylonseil über die zu berechnende Fläche. Stufenlose Geschwindigkeitsregulierung. Am Ende stoppt er automatisch die Berechnung.

- Arbeitstempo 10,0-20,0 m/h
- Arbeitsdruck 3,5 bar
- Wasserverbrauch 3,0 m³/h
- mit 1" GK Anschluss
- Beregnungsbreite 28,0-36,0 m
- Beregnungslänge 120,0 m
- inkl. ZE-30W Regner u. 7,0 mm Düse
- Abmessungen: 77x47x40 cm
- Gewicht: 27 kg
- 1" Schlauch nicht im Lieferumfang enthalten

Art. Nr.	Bezeichnung	VE	Einheit	Preis
ROLLCART-V	Selbstfahrende Beregnungsmaschine	1	Stk.	1.465,00

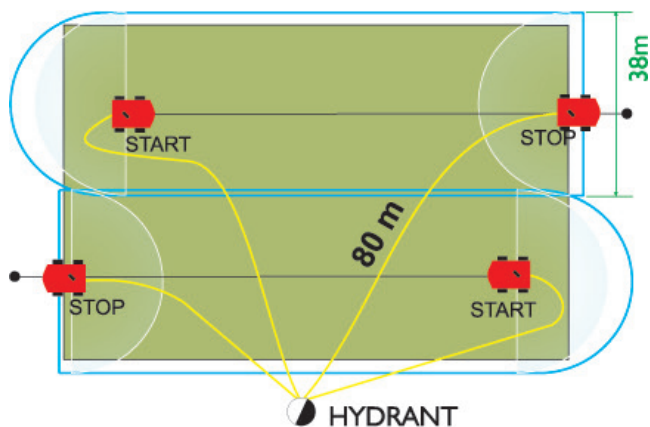

WARENGRUPPE 7-4

PVC QUALITÄTSSCHLAUCH

- extrem druckfest
- sicher auch bei großen Temperaturen bis 60° C
- gute UV-Beständigkeit
- für 8,0 bar Dauerdruck

Art. Nr.	Bezeichnung	VE	Einheit	Preis
TRICOFL-3/4/25	Tricoflex R 3/4" 25 lfm. Rolle	1	Roll.	100,79
TRICOFL-3/4/50	Tricoflex R 3/4" 50 lfm. Rolle	1	Roll.	201,11
TRICOFL-1/25	Tricoflex R 1" 25 lfm. Rolle	1	Roll.	169,40
TRICOFL-1/50	Tricoflex R 1" 50 lfm. Rolle	1	Roll.	315,62
TRICOFL-5/4/50	Tricoflex R 5/4" 50 lfm. Rolle	1	Roll.	520,36



*Messingkuplungen und Anschlussstücke auf Seite 00

WARENGRUPPE 14-4

SCHLAUCHWAGEN

Art. Nr.	Bezeichnung	VE	Einheit	Preis
SWF020500	Schlauchwagen, 1" 100 lfm. max.	1	Stk.	482,23



WARENGRUPPE 7-4

SCHLAUCHTROMMEL

Art. Nr.	Bezeichnung	VE	Einheit	Preis
7500-001	Schlauchtrommel für Wandbefestigung, max. 60 lfm. 1/2" od. 40 lfm. 3/4"	1	Stk.	358,80



WARENGRUPPE 7-4

ZUBEHÖR

Art. Nr.	Bezeichnung	VE	Einheit	Preis
7000-10	Schleppstativ verzinkt 2 x 3/4" IG	1	Stk.	50,75
7000-15	3-Beinstativ verzinkt 2 x 1" AG	1	Stk.	54,61



WARENGRUPPE 16-56

POSITIONSFAHNE

Art. Nr.	Bezeichnung	VE	Einheit	Preis
KR-FLAGGE	K-Rain Positionsfahne	100	Stk.	0,55





NEU TENNISPLATZ BEWÄSSERUNGS-PAKETE

Automatische Tennisplatzbewässerung zur Renovierung mit 4 Stk Randregnern Type LVZA22WR

Die Steuerung erfolgt vollautomatisch für je 2 Stk Versenkregner oder für alle 4 Stk gleichzeitig. Im Paket sind alle Bauteile ab Wasserabschluss am Spielfeldrand inclusive Computer enthalten.

Wasserdruck: 5,0 bar am Regner

Wasserverbrauch: 1,27 m³/h je Regner

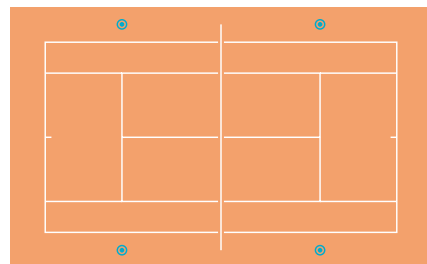

Automatische Tennisplatzbewässerung mit 6 Stk Randregnern Type LVZA22WR

Die Steuerung erfolgt vollautomatisch für je 2 Stk, je 3 Stk Versenkregner oder für alle 6 Stk gleichzeitig. Im Paket sind alle Bauteile ab Wasserabschluss am Spielfeldrand inclusive Computer enthalten.

Wasserdruck: 5,0 bar am Regner

Wasserverbrauch: 1,27 m³/h je Regner

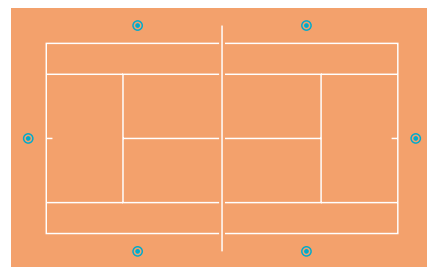

Paketpreise auf Anfrage

WARENGRUPPE 14-80

SCHWINGHEBELVERSENKREGNER LVZA



- Anschluss 3/4" IG, Betriebsdruck 2,5-6,0 bar
- Wurfweite von 12,0-14,5 m je nach Düsenwahl
- Kunststoffdeckel rot oder in grün
- bequeme und stufenlose Sektoreinstellung

- zwischen 30 und 360°
- Strahlanstieg 22°
- Voll- und Teilkreisregner
- 1-düsig, Düsengröße 4,0 oder 4,5 mm

Art. Nr.	Bezeichnung	VE	Einheit	Preis
LVZA22W	Serie LVZA, Voll- und Teilkreisregner, Deckel grün	1	Stk.	133,18
LVZA22WR	Serie LVZA, Voll- und Teilkreisregner, Deckel rot	1	Stk.	133,18





WARENGRUPPE 21-50

GRABENFRÄSE TR12

Die Grabenfräse TR-12 zeichnet sich durch hohe Qualität und Zuverlässigkeit aus. Mit ihr lassen sich schmale Künetten für Beregnungsleitungen und Elektrokabel mühelos innerhalb kurzer Zeit herstellen.

Die Grabenfräse TR-12 ist robust und hat ein kompaktes Design. Die Fräskette ist mit Spezialzähnen aus gehärtetem Kohlenstoff-Stahl bestückt. Ihre Fräsgeschwindigkeit erreicht 1 bis 2 Meter pro Minute, sie kann bis 35 cm tief und 10 cm breit fräsen. Die Leistung richtet sich nach der Bodenqualität.

Die Fräskette ist mit 18 Spezialzähnen aus gehärtetem Kohlenstoff ausgestattet. Die Grabezähne sind unregelmäßig angebracht, sodass es möglich ist, Steine von unterschiedlicher Größe mit herauszugraben.

Beim Arbeiten werden die Räder blockiert, um ein selbsttätiges Fortlaufen der TR-12 Fräse zu verhindern.

- Modell: TR-12
- Motoren: Briggs & Stratton 5 PS oder I/C Honda 5,5 PS
- Arbeitstiefe: von 15 bis 35 cm
- Breite des Grabens: 10 cm
- Antrieb: Handantrieb
- Länge: 152 cm
- Breite: 61 cm
- Höhe: 104 cm
- Gewicht: 105 kg

Art. Nr.	Bezeichnung	VE	Einheit	Preis
TR-12 HONDA	Grabenfräse TR-12	1	Stk..	4.462,50

Beim Kauf unserer Produkte ist das Mieten der Fräse möglich.

Art. Nr.	Bezeichnung	Preis
TR-12 HONDA MIETE	Grabenfräse TR-12 MIETE	Preis auf Anfrage





WARENGRUPPE 7-4

NEU SCHLAGPENDELREGNER 1/2 AUF ERDSPIESS

- Schlagpendelregner Messing mit Clickkupplung
- 3 Bar Eingangsdruck
- 14m Wurfweite
- 1m³/h Wasserbedarf

Art. Nr.	Bezeichnung	VE	Einheit	Preis
SCHLAGP1/2S	Schlagpendelregner 1/2" auf Erdspieß	1	Stk.	32,89



WARENGRUPPE 8-11

NEU SCHLAGPENDELREGNER ZA22 WF AUF STATIV

- Voll- und Teilkreisregner
- 3-Bein verzinkt 80cm
- 1-düsig, Standarddüse 4,0 mm
- Anschlussgewinde 1/2" AG
- Düsen optional: 3,5/4,5 mm
- Wurfweite: 10,5-14,0 m
- Durchflussmenge: 11,5-31,5 l/min
- Druck: 2,5-4,5 bar

Art. Nr.	Bezeichnung	VE	Einheit	Preis
ZA22-2WF	Voll- und Teilkreisregner 1-düsig	1	Stk.	75,70

SCHLAGPENDELREGNER ZA22

- Voll- und Teilkreisregner aus Messing
- 1-düsig, Standarddüse 4,0 mm
- Anschlussgewinde 1/2" AG
- Düsen optional: 3,5/4,5 mm
- Wurfweite: 10,5-14,0 m
- Durchflussmenge: 11,5-31,5 l/min
- Druck: 2,5-4,5 bar

Art. Nr.	Bezeichnung	VE	Einheit	Preis
ZA22-1W	Voll- und Teilkreisregner 1-düsig	1	Stk.	30,37



SCHLAGPENDELREGNER ZB22



Vollkreisregner aus Messing

- 2-düsig, Standarddüse 4,2 mm, Nebendüse 2,4 mm
- Anschlussgewinde 3/4" AG
- Wurfweite: 14,5-17,8 m
- Durchflussmenge: 22,0-63,7 l/min
- Druck: 2,5-4,5 bar
- Düsen optional: 4,5/4,8/5,0/5,2/6,0/7,0 mm

Voll- und Teilkreisregner aus Messing

- 1-düsig, Standarddüse 4,2 mm
- Anschlussgewinde 3/4" AG
- Wurfweite: 14,5-17,8 m
- Durchflussmenge: 16,5-56,5 l/min
- Druck: 2,5-4,5 bar
- Düsen: optional 4,5/4,8/5,0/5,2/6,0/7,0 mm

Art. Nr.	Bezeichnung	VE	Einheit	Preis
ZB22-2D	Vollkreisregner 2-düsig	1	Stk.	39,97
ZB22-1W	Voll- und Teilkreisregner 1-düsig	1	Stk.	52,26



SCHLAGPENDELREGNER ZE30



- Voll- und Teilkreisregner aus Messing
- 1-düsig, Standarddüse 5,0 mm
- Anschlussgewinde 1" AG
- Wurfweite: 14,0-21,8 m
- Durchflussmenge: 20,8-76,8 l/min
- Druck: 3,0-7,0 bar
- Düsen optional: 4,5/6,0/7,0 mm

Art. Nr.	Bezeichnung	VE	Einheit	Preis
ZE30	Vollkreisregner 1-düsig	1	Stk.	45,18
ZE30-W	Voll- und Teilkreisregner 1-düsig	1	Stk.	76,13



SCHLAGPENDELREGNER ZK30



- Voll- und Teilkreisregner aus Messing
- 1-düsig, Standarddüse 10,0 mm
- Anschlussgewinde 1" AG
- Wurfweite: 19,8-27,5 m
- Durchflussmenge: 65,7-189,8 l/min
- Druck: 3,0-7,0 bar
- Düsen optional: 9,0/10,0/11,0

Art. Nr.	Bezeichnung	VE	Einheit	Preis
ZK30	Vollkreisregner 1-düsig	1	Stk.	60,23
ZK30-W	Voll- und Teilkreisregner 1-düsig	1	Stk.	101,13



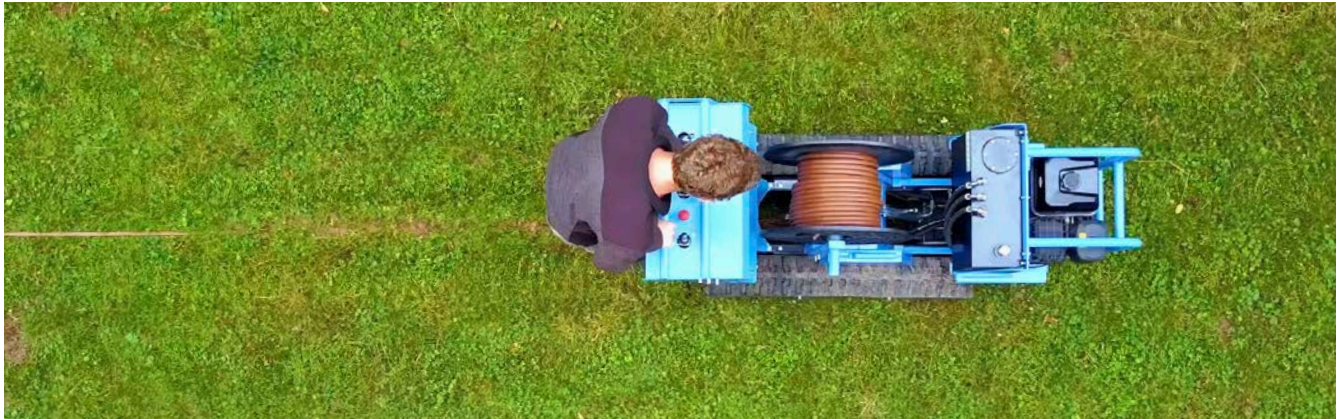

WARENGRUPPE 7-10

NEU **VERLEGEMASCHINE SV-15M**

Mit der leicht handzuhabenden Technik dieser Verlegemaschine können Tropfrohren für Unterflurbewässerungen bis zu einer Verlegetiefe von 15 cm unkompliziert und bodenschonend verlegt werden.

- Ergonomisches Bedienpult zur bequemen Steuerung aller Funktionen
- Komfortable Mitfahrplattform
- Rückverfestigung des Bodens durch mitlaufende Walze
- Geringes Gewicht und große Aufstandsfläche ermöglicht besonders bodenschonendes Befahren
- Verlegetiefe: stufenlos einstellbar bis 15 cm
- Verlegung auch in Kurven und Bögen
- Abmessungen: (L x B x H) 200 x 120 x 78
- Antrieb: hydrostatisch, 10 PS Briggs & Stratton Motor
- Fahrwerk: Gummikettenlaufwerk (Steigung bis zu 30%)

Art. Nr.	Bezeichnung	VE	Einheit	Preis
SV-15M	Unterflurverlegegerät für Tropfrohre	1	Stk.	Preis auf Anfrage

Beim Kauf unserer Tropfrohrprodukte ist das Mieten der Fräse möglich.

Art. Nr.	Bezeichnung	Preis
SV-15M MIETE	Unterflurverlegegerät für Tropfrohre MIETE	Preis auf Anfrage





WARENGRUPPE 25-1

TROPFROHR UNITECHLINE AS



- druckkompensierend (zwischen 0,5 und 4,0 bar)
- 30 cm Tropferabstand
- 2,3 l/h Wasserabgabe
- permanent selbstreinigend
- Vakuumschutzmechanismus
- oberirdisch und unterirdisch verlegbar (inkl. Wurzeleinwuchssperre)
- max. Reihenlänge 109,0 m (ebenes Gelände) bei 3,0 bar Eingangsdruck

Art. Nr.	Bezeichnung	VE	Einheit	Preis
14690-003450	Unitechline 16 mm 0,3 m 2,3 l/h AS	50	lfm.	123,87
14690-003500	Unitechline 16 mm 0,3 m 2,3 l/h AS	100	lfm.	243,92



TROPFROHR UNIRAM AS



max. Reihenlänge 109,0 m ebenes Gelände (0,3 m 2,3 l/h), bei 3,0 bar Eingangsdruck

Art. Nr.	Bezeichnung	VE	Einheit	Preis
13720-002700	Uniram 16 mm 0,3 m 2,3 l/h AS	500	lfm.	1.198,11



WARENGRUPPE 25-2

ZUBEHÖR UNTERFLURBEWÄSSERUNG



Art. Nr.	Bezeichnung	VE	Einheit	Preis
23N00G-04-05	Netafim Be- u. Entlüftungsventil 1/2" AG	1	Stk.	33,44



WARENGRUPPE 15-4

ZUBEHÖR

Art. Nr.	Bezeichnung	VE	Einheit	Preis
TRSPIESS	Haltespieß für Tropfrohr 16 mm	400	Stk.	1,22





WARENGRUPPE 15-6

TROPFROHRFITTINGS VERSCHRAUBT

- Tropfrohrfittings aus Polypropylen
- für Tropfrohr bzw. Weich-PE (4,0 bar)
- 4,0 bar Betriebsdruck bei 20° C Wassertemperatur
- einfache Montage und Demontage durch Verschraubung
- auch für Weich-PE Dim. 20 erhältlich

Art. Nr.	Bezeichnung	VE	Einheit	Preis
3251-0161	Anschlussverschraubung 16 x 1/2" AG	50	Stk.	2,27
3251-0162	Anschlussverschraubung 16 x 3/4" AG	50	Stk.	2,27
3261-1616	Verbinder 16 x 16	50	Stk.	2,47
3271-0016	Endstück 16	50	Stk.	1,65
3281-0161	T-Stück mit AG 16 x 1/2" x 16	50	Stk.	3,70
3281-0162	T-Stück mit AG 16 x 3/4" x 16	50	Stk.	3,70
3285-0162	T-Stück mit IG 16 x 3/4" x 16	50	Stk.	3,70
3291-1616	T-Stück 16 x 16 x 16	50	Stk.	3,22
3300-1616	Winkel 16 x 16	50	Stk.	2,47
3294-0161	Winkel mit AG 16 x 1/2"	50	Stk.	2,87
3294-0162	Winkel mit AG 16 x 3/4"	50	Stk.	2,87
3296-0161	Winkel mit IG 16 x 1/2"	50	Stk.	2,87
3296-0162	Winkel mit IG 16 x 3/4"	50	Stk.	2,87
AVK-16	Absperrventil 16 x 16	50	Stk.	10,06
AVAG-1/2	Absperrventil mit 2x AG 1/2"	50	Stk.	7,50
AVAG-3/4	Absperrventil mit 2x AG 3/4"	50	Stk.	7,50
3166-0216	Absperrventil mit AG 16 x 3/4"	50	Stk.	9,39



HINWEIS: ALLE FIGUREN AUCH IN DIM. 20 MM ERHÄLTlich



WARENGRUPPE 15-4

TROPFRÖHRFITTINGS MIT TÜLLE

Art. Nr.	Bezeichnung	VE	Einheit	Preis
SAS-1/2/16	Anschlussstück 16 x 1/2" AG	100	Stk.	1,90
SAS-3/4/16	Anschlussstück 16 x 3/4" AG	100	Stk.	2,17
UEG-3/4/16	Übergangsstück 16 x 3/4" IG	100	Stk.	2,44
UEG-DICHTUNG	Dichtung für Übergangsstück	100	Stk.	0,91
T16	T-Stück 16 x 16 x 16	100	Stk.	1,98
TA1/2/16	T-Stück mit AG 16 x 1/2" x 16	100	Stk.	2,28
TA3/4/16	T-Stück mit AG 16 x 3/4" x 16	100	Stk.	2,28
W16	Winkel 16 x 16	100	Stk.	1,84
3099-1616	Verbinder 16 x 16 Spezial m. Rille	100	Stk.	1,84
END-16	Endverschluss für Tropfrohr 16 mm	200	Stk.	0,66
SCHE-16	Rohrbefestigungsschelle 16 mm	100	Stk.	0,82
AVT-16	Absperrventil 16 x 16 beids. Tülle	50	Stk.	6,48



WARENGRUPPE 7-3

Art. Nr.	Bezeichnung	VE	Einheit	Preis
W1/2/16	Regneranschlusswinkel 16 x 1/2" AG	100	Stk.	2,00
W3/4/16	Regneranschlusswinkel 16 x 3/4" AG	100	Stk.	2,00





WARENGRUPPE 15-25

LANDLINE



- Tropfrohr mit 8mm Außendurchmesser
- Rollenlänge 30 lfm
- Tropferabstand 30 cm
- Abgabemenge 2 Lt/h
- Empfohlener betriebsdruck 1 bar (max. Druck 2 bar)
- Empfohlener Filtrationsgrad: 120 mesh
- Verlegung oberirdisch, UV stabil, langlebig

Art. Nr.	Bezeichnung	VE	Einheit	Preis
32500-002100	T-Stück für 8mm Landline	1	Stk	0,79
63000-001300	Übergang 3/4"IG auf Pressfit weiblich f. Landline	1	Stk	1,72
32500-040000	Übergang Pressfit m. auf Stachel f. Landline 8mm	1	Stk	0,07
32500-002000	Verbinder (Starter) für 8mm Landline	1	Stk	0,30
32500-001900	Winkelverbinder für 8mm Landline	1	Stk	0,84



WARENGRUPPE 25-1

Art. Nr.	Bezeichnung	VE	Einheit	Preis
18500-002924	Landline Tropfrohr 8mm 0,30m 2,0L/H 30m/Ro.	1	Roll	48,62





WARENGRUPPE 25-2

EINZELTROPFER



Art. Nr.	Bezeichnung	VE	Einheit	Preis
WPCJ-02	Einzeltropfer mit Stachel, 2 l/h	250	Stk.	0,79
WPCJ-04	Einzeltropfer mit Stachel, 4 l/h	250	Stk.	0,79
WPCJ-08	Einzeltropfer mit Stachel, 8 l/h	250	Stk.	0,79
WPCJ-02P	Einzeltropfer mit Nippel, 2 l/h	250	Stk.	0,79
WPCJ-04P	Einzeltropfer mit Nippel, 4 l/h	250	Stk.	0,79
WPCJ-08P	Einzeltropfer mit Nippel, 8 l/h	250	Stk.	0,79
29-60-32	4-fach Verteiler WPCJ Nippel-Tropfer	100	Stk.	0,77
011-AD-02	Pfeiltropfer max. 2,3 l/h, für 4-fach Verteiler	250	Stk.	0,54
93396-05	Microrohr flexibel, 5 mm/3 mm	1	lfm.	0,85
93396-05-200	Microrohr flexibel, 5 mm/3 mm, 200 m/Rolle	1	Roll.	107,04
29-07-02	Erdspieß für Microrohr 5 mm	100	Stk.	0,46
29C-05-01	Starter für Microrohr aus PE-weich	250	Stk.	0,29
29T-05-4	T-Stück für Microrohr	250	Stk.	0,47
LZ-N	Lochzange Netafim für 16/20 mm	50	Stk.	35,13



WARENGRUPPE 25-2

Art. Nr.	Bezeichnung	VE	Einheit	Preis
32000-001400	Verschlusskappe für Einzeltropfer mit Nippelauslass	100	Stk.	0,40



WARENGRUPPE 12-3

Art. Nr.	Bezeichnung	VE	Einheit	Preis
16A4W	PE-40 weich, 4,0 bar, 16 mm, 3/8"	500	lfm.	1,76
20A4W	PE-40 weich, 4,0 bar, 20 mm, 1/2"	200	lfm.	2,54

HINWEIS: FITTINGS DAZU AUF S. 30,31 BZW. FÜR 20 MM AUF ANFRAGE





WARENGRUPPE 25-2

NEU **TOPFBEWÄSSERUNG NETBOW™**



Neue, benutzerfreundliche Tropfbewässerung für Topfkulturen mit hervorragend gleichmäßiger Wasserverteilung und hoher Verstopfungssicherheit.

Einfache Platzierung im Topf und Verbindung durch einen Microschlauch mit den WPCJ Einzeltropfer. Durch 8 Auslässe im Kreis angeordnet und die Platzierung an der Oberfläche, wird das Wasser gleichmäßig verteilt und eine Kanalbildung verhindert.



- Passend für Töpfe 20-40 Liter
- Durchmesser 250mm
- 8 Auslässe mit maximal 2,0 l/h bei 1 bar
- Max. Arbeitsdruck 1 Bar

- Empfohlener Anschluss: WPCJ Tropfer mit 2, 4 oder 8 l/h
- UV stabil und resistent gegen chemische Einflüsse
- Hellgrau für verbesserte Reflexion

Art. Nr.	Bezeichnung	VE	Einheit	Preis
77470-000106	Netbow 25cm mit 8 Auslässen	1	Stk.	1,62



WARENGRUPPE 7-4

NEU **WURZELZONENBEWÄSSERUNG**

- Ausreichend Wasser und Luft im Wurzelbereich sind für eine optimale Entwicklung von Bäumen unumgänglich.
- Länge: 45cm

- Empfohlener Betriebsdruck 1,0 - 4,8 bar
- Vormontiertes Drehgelenk mit 1/2" AG
- Wasserverbrauch 54l/h

Art. Nr.	Bezeichnung	VE	Einheit	Preis
PRZ-18B	Wurzelzonenbewässerung	1	Stk.	50,40





WARENGRUPPE 15-3

NEU

MICROBEWÄSSERUNG

Art. Nr.	Bezeichnung	VE	Einheit	Preis
SNA 2000 ND OF	Einstellbarer Tropfer 0-40l/h mit Spieß	50	Stk.	1,99



WARENGRUPPE 16-6

Art. Nr.	Bezeichnung	VE	Einheit	Preis
SBB601	Varijet mit Miniventil, Sprühbild 360° max. 53 l/h, Betriebsdruck 0,5-2,5 bar, Radius 1,25-1,95 m	100	Stk.	2,95
SBB607	Varijet mit Miniventil, Sprühbild 180° max. 53 l/h, Betriebsdruck 0,5-2,5 bar, Radius 1,70-2,90 m	100	Stk.	2,95
SBB609	Varijet mit Miniventil, Sprühbild 90° max. 53 l/h, Betriebsdruck 0,5-2,5 bar, Radius 1,70-2,90 m	100	Stk.	2,95
FBJ02	Verlängerung für Varijet 20 cm	100	Stk.	0,98
FBJ04	Verlängerung für Varijet 30 cm	100	Stk.	1,10
FBJ06	Verlängerung für Varijet 45 cm	100	Stk.	1,34
FBG02	Varijet Adapter, 4x4 mm Gewinde	100	Stk.	1,80
IPS0405	Spieß für Microjet	100	Stk.	5,13
IT-EHD504	Microrohr DM 4x6 mm, 250 m/Rolle	250	lfm.	0,29
IT-FCC0400	Verbinder 4x4 mm Stachel	100	Stk.	0,21
FVT04	Mini-Ventil, 4 mm, 2x AG	100	Stk.	2,09
FVT04-1	Mini-Ventil, 4 mm, 2x Stecktüle	100	Stk.	2,09
FMP09	Locher für Microjet	100	Stk.	2,14
FBG01	Locher/Werkzeug für Microjet	100	Stk.	2,95

Irritrol
SYSTEMS

WARENGRUPPE 8-25

DÜNGEDOSIERGERÄTE

Art. Nr.	Bezeichnung	VE	Einheit	Preis
76420-000285	MixRite 1, 0,2-8,0 bar, Dosierrate 0,2% fix, 20 l/h-1 m³/h, 2 x 3/4" AG	1	Stk.	511,79
76420-001050	MixRite 2.5, 0,2-8,0 bar, Dosierrate 0,3-2,0% fix, 30 l/h-2,5 m³/h, 2 x 3/4" AG	1	Stk.	547,21

 ÖKONOMISCHE EFFIZIENZ.



WARENGRUPPE 7-10

NEU

BAUMBEWÄSSERUNG TREGATOR® – MOBILE TROPBEWÄSSERUNG FÜR BÄUME

Bei einer mobilen Bewässerung für Neuanpflanzungen oder für die Erhaltung bei Trockenheit eignet sich der robuste Bewässerungssack Tregator. Die Füllmenge variiert je nach Stammdurchmesser. Geeignet für Bäume mit Stammumfängen ab 8 cm bis 30 cm. Das Fassungsvermögen liegt bei ca. 60 Liter Wasser. Die Abtropfzeit liegt bei ca. 5-8 Std pro Füllung. Wiederverwendbar!

Art. Nr.	Bezeichnung	VE	Einheit	Preis
TREGATOR-60	Tregator 60 Liter	30	Stk.	25,50

Anwendung:

Tregator um den Stamm legen und mittels vorhandenem Reißverschluss schließen. Anschließend den Tregator mit dem Schlauch befüllen. Zum Positionieren der Bewässerungsöffnungen nach ca. 10 Litern den Bewässerungssack an den oberen Schlaufen anheben und den Sack komplett befüllen. Außerhalb der Bewässerungszeiten den Tregator® entfernen. Nur mit klarem, sauberen Wasser befüllen

Tregator	Stammumfang	Füllungen
1 Sack	16 cm – 18 cm	1x pro Woche
	25 cm – 30 cm	2x pro Woche
2 Säcke	30 cm – 40 cm	1x pro Woche
	40 cm – 60 cm	2x pro Woche





WARENGRUPPE 7-2

KUNSTSTOFFBOXEN

Art. Nr.	Bezeichnung	VE	Einheit	Preis
700-1030	Ventil Box rund mit Deckel 24 cm DM	1	Stk.	31,94
700-1010	Standard Box 53x40x30 cm untere Öffnung	1	Stk.	70,90
700-1020	Jumbo Box 61x46x30 cm untere Öffnung	1	Stk.	116,06
700-1040	XL Jumbo Box 86x62x45,5 cm untere Öffnung	1	Stk.	304,98
700-1050	XXL Jumbo Box 103x69,5x46,5 cm untere Öffnung	1	Stk.	539,58

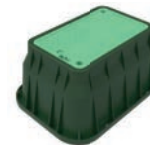

WARENGRUPPE 7-2

KUNSTSTOFFBOXEN HERCULES



Art. Nr.	Bezeichnung	VE	Einheit	Preis
700-1000H	Hercules Ventil Box rund Deckel 16 cm DM	1	Stk.	24,46
700-1030H	Hercules Ventil Box rund Deckel 22,5 cm DM	1	Stk.	31,32
700-1010H	Hercules Ventil Box Standard 50,5x39x30 cm unten	1	Stk.	69,55
700-1020H	Hercules Ventil Box Jumbo 65x51x30 cm unten	1	Stk.	113,84
700-EU-HCK	Verschluss-Kit für Hercules Box rund	1	Stk.	0,90
700-EU-HRK	Verschluss-Kit für Hercules Box Standard/Jumbo	1	Stk.	4,46
700-EU-HRC	Kabelhalterung für Hercules Boxen	1	Stk.	2,67



WARENGRUPPE 7-2

WASSERENTNAHMESTELLEN

Art. Nr.	Bezeichnung	VE	Einheit	Preis
UFH-1/3/4	Unterflurhydrant 3/4" IG, Gartenventil mit Überwurfmutter 1" AG mit Tülle für 3/4" Schläuche	1	Stk.	61,44
UFH-3/4L	Unterflurhydrant 3/4" IG mit KH 3/4" AG	1	Stk.	51,49
IDS-3/4	Schnellkupplungsventil 3/4" AG	1	Stk.	33,42
CHS-3/4	Schlüssel f. Schnellkupplungsventil 3/4"	1	Stk.	12,25





WARENGRUPPE 7-5

NEU FERTIGBOX FILTER

Kunststoff Schachtbox beinhaltet Schrägsitzventil 1" mit Entleerschraube, einen Filter mit 1" AG (max. 6 bar bzw. 5 m³/h), eine Handentnahme mit Kugelhahn 1" samt Messingschnellkupplung für einen einfachen und langlebigen Anschluss eines Gartenschlauchs. Die Box ist montagefertig mit Vliesboden (schützt vor Verunreinigungen) vorbereitet. Durch die Verwendung von Holländerverschraubungen sind alle Verbindungen leicht lösbar. Die Filterbox hat ein Gehäuse aus schwarzem Kunststoff mit einem grünen, leicht demontierbaren Deckel. Sie ist UV stabil und langlebig und für den bündigen Einbau in der Rasenfläche konzipiert.

Art. Nr.	Bezeichnung	VE	Einheit	Preis
FBOX-1(3/4)	Fertige Filterbox 1", 50,5x39x30cm LxBxH	1	Stk.	270,00



WARENGRUPPE 7-5

NEU FERTIGBOX VERTEILER

Kunststoff Schachtbox beinhaltet Schrägsitzventil 1", Minikugelhahn 1/4", Druckluftanschluss zur professionellen Einwinterung der Anlage und Magnetventile 1" 24V. Alle Boxen sind montagefertig mit einer Feuchtraumdose für eine saubere Kabelzusammenführung und Vliesboden (schützt vor Verunreinigungen) vorbereitet. Durch die Verwendung von Holländerverschraubungen sind alle Verbindungen leicht lösbar. Die Ventilboxen haben ein Gehäuse aus schwarzem Kunststoff mit einem grünen, leicht demontierbaren Deckel. Sie sind UV stabil und langlebig und für den bündigen Einbau in der Rasenfläche konzipiert.

Art. Nr.	Bezeichnung	VE	Einheit	Preis
VBOX-01-24	Fertige Verteilerbox 1-fach 24V, 22,5 cm DM	1	Stk.	210,00
VBOX-02-24	Fertige Verteilerbox 2-fach 24V, 50,5x39x30 cm unten	1	Stk.	350,00
VBOX-03-24	Fertige Verteilerbox 3-fach 24V, 50,5x39x30 cm unten	1	Stk.	470,00
VBOX-04-24	Fertige Verteilerbox 4-fach 24V, 65x51x30 cm unten	1	Stk.	570,00
VBOX-05-24	Fertige Verteilerbox 5-fach 24V, 65x51x30 cm unten	1	Stk.	710,00
VBOX-06-24	Fertige Verteilerbox 6-fach 24V, 65x51x30 cm unten	1	Stk.	750,00
VBOX-07-24	Fertige Verteilerbox 7-fach 24V, 65x51x30 cm unten	1	Stk.	790,00



WARENGRUPPE 7-1

BALKENVERTEILER OHNE ABSPERRUNGEN

Art. Nr.	Bezeichnung	VE	Einheit	Preis
277-020R	2-fach Verteiler, Holländer 1" IG	1	Stk.	81,28
277-030R	3-fach Verteiler, Holländer 1" IG	1	Stk.	124,23
277-040R	4-fach Verteiler, Holländer 1" IG	1	Stk.	165,66
277-050R	5-fach Verteiler, Holländer 1" IG	1	Stk.	208,60
277-060R	6-fach Verteiler, Holländer 1" IG	1	Stk.	248,46
277-080R	8-fach Verteiler, Holländer 1" IG	1	Stk.	332,85
277-010CR	2-fach Kreuzverteiler, 1" AG, Holländer 1" IG	1	Stk.	46,02
277-020CR	4-fach Kreuzverteiler, 1" AG, Holländer 1" IG	1	Stk.	93,57
277-030CR	6-fach Kreuzverteiler, 1" AG, Holländer 1" IG	1	Stk.	139,59
277-040CR	8-fach Kreuzverteiler, 1" AG, Holländer 1" IG	1	Stk.	188,66



WARENGRUPPE 7-1

BALKENVERTEILER MIT ABSPERRUNGEN

Art. Nr.	Bezeichnung	VE	Einheit	Preis
277-120R	2-fach Verteiler, Holländer 1" IG	1	Stk.	95,10
277-130R	3-fach Verteiler, Holländer 1" IG	1	Stk.	144,20
277-140R	4-fach Verteiler, Holländer 1" IG	1	Stk.	191,74
277-150R	5-fach Verteiler, Holländer 1" IG	1	Stk.	240,82
277-160R	6-fach Verteiler, Holländer 1" IG	1	Stk.	288,38
277-180R	8-fach Verteiler, Holländer 1" IG	1	Stk.	384,99



WARENGRUPPE 7-1

ERSATZTEILE

Art. Nr.	Bezeichnung	VE	Einheit	Preis
266-040/13	Flachdichtung 1" für Balkenverteiler	1	Stk.	4,94
277-000R/7	Weißer Sprengring für Überwurfmutter	1	Stk.	3,28
277-000R/8	Überwurfmutter 1" für Balkenverteiler	1	Stk.	5,19

WEITERE ERSATZTEILE AUF ANFRAGE



WARENGRUPPE 7-1

MONTAGEZUBEHÖR

Art. Nr.	Bezeichnung	VE	Einheit	Preis
277-100C	Wandmontageschelle für Balkenverteiler	1	Stk.	10,67



WARENGRUPPE 7-1

NEU TAVLIT VERTEILER

- Verteiler mit Holländerverschraubungen mit O-Ring aus EPDM
- Betriebsdruck max: 10bar

Art. Nr.	Bezeichnung	VE	Einheit	Preis
76200-013 000	2-fach Verteiler (Holländer 1" und 1x 1" AG)	1	Stk.	54,65
76200-013 100	3-fach Verteiler (Holländer 1" und 1x 1" AG)	1	Stk.	81,73
76200-013 200	4-fach Verteiler (Holländer 1" und 1x 1" AG)	1	Stk.	108,82



WARENGRUPPE 7-1

VARIABLE VERTEILER

- Verteiler mit Holländerverschraubungen
- Betriebsdruck max: 10bar

Art. Nr.	Bezeichnung	VE	Einheit	Preis
VKS	Kreuzstück (4 x Holländer 1" IG)	1	Stk.	22,72
VKSA	Kreuzstück (3 x Holländer 1" IG, 1 x 1" AG)	1	Stk.	22,72
VTS	T-Stück (1 x 1" AG, 2 x Holländer 1" IG)	1	Stk.	17,03
VUES	Übergangsstück (1 x 1" AG, 1 x Holländer 1" IG)	1	Stk.	13,49
VWS	Winkelstück (1 x 1" AG, 1 x Holländer 1" IG)	1	Stk.	15,62
VWSI	Verteiler-Winkelstück (2 x Holländer 1" IG)	1	Stk.	15,62

HINWEIS: AUF ANFRAGE AUCH IN 6/4" ERHÄLTlich



WARENGRUPPE 7-1

NEU VARIABLE VERTEILER MESSING

Art. Nr.	Bezeichnung	VE	Einheit	Preis
VTS-1/M	Verteiler-T-Stück 2x 1" IG und 1 x 1"AG	1	Stk.	28,95
VUES-1/M	Verteilerübergangsstück 1" IG x 1"AG	1	Stk.	17,50
VVS-1/M	Verteilerverbindungsstück 2 x 1" IGxIG	1	Stk.	19,33
VWS-1/M	Verteiler Winkelstück 1" IG x 1"AG	1	Stk.	21,32
VWSI-1/M	Verteiler Winkelstück 2 x 1"IG	1	Stk.	25,13



WARENGRUPPE 1-1

NEU WASSERVERTEILER VERCHROMT

Art. Nr.	Bezeichnung	VE	Einheit	Preis
VERM-2-3/4	Wasserverteiler verchromt mit Anschluss Holländer 1" IG und 2 Abgängen 3/4" AG	1	Stk.	77,31
VERM-3/3/4	Wasserverteiler verchromt mit Anschluss Holländer 1" IG und 3 Abgängen 3/4" AG	1	Stk.	90,20



WARENGRUPPE 16-6

KUNSTSTOFFVENTILE SERIE ULTRAFLOW 24V AC



- direkter nicht abgelenkter Wasserdurchfluss für geringen Druckverlust
- Durchflussmengenregulierung serienmäßig ab 1“
- interner Filter der Steueröffnung aus Inox-Stahl (ausgenommen 3/4“)
- Anzugstrom: 0,34 A Haltestrom: 0,20 A
- sanfter Schließvorgang zur Vermeidung von Druckstößen
- Durchflussmenge 0,38-680,0 l/min
- Betriebsdruck 0,7-10,0 bar
- stromlos geschlossen

Art. Nr.	Bezeichnung	VE	Einheit	Preis
VHJ020223	Serie 700 Ultraflow 3/4“ IG 24V AC	24	Stk.	70,34
VHJ025213	Serie 700 Ultraflow 1“ IG 24V AC	24	Stk.	113,62
VHJ040213	Serie 700 Ultraflow 6/4“ IG 24V AC	12	Stk.	217,51
VHJ050053	Serie 700 Ultraflow 2“ IG 24V AC	8	Stk.	294,33



Druckverlusttabelle(bar)

m³/h l/min	2,4 40	3,6 60	4,8 80	6 100	7,2 120	8,4 140	9,6 160	10,8 180	12 200	15 250	18 300	21 350	24 400	27 450	30 500	33 550	36 600	39 650	
3/4“ IG	0,09	0,15	0,25	0,37	0,51														
1“ IG	0,13	0,16	0,17	0,19	0,24	0,32	0,43	0,54											
6/4“ IG		0,02	0,03	0,04	0,05	0,07	0,08	0,10	0,11	0,18	0,26	0,36	0,47	0,59	0,73				
2“ IG				0,04	0,05	0,05	0,06	0,07	0,07	0,10	0,14	0,16	0,23	0,27	0,32	0,38	0,44	0,51	

WARENGRUPPE 16-10

SPULE 24V AC



Art. Nr.	Bezeichnung	VE	Einheit	Preis
V701R24VAC	Spule 24V AC für Irritrol Ventile	1	Stk.	19,33

WARENGRUPPE 16-6

SPULE 9V DC



Art. Nr.	Bezeichnung	VE	Einheit	Preis
DCL	Spule 9-12V DC für Magnetventil Ultraflow zum Betrieb von Batteriesteuergeräten	1	Stk.	38,30



DRUCKREDUZIERER



- hält Ausgangsdruck konstant
- benötigt kein Manometer
- geeignet für Serie Ultraflow und Century Plus
- platzsparend durch senkrechten Einbau in die Magnetspulenfassung
- Druck kann auch bei laufendem Betrieb eingestellt werden

Art. Nr.	Bezeichnung	VE	Einheit	Preis
VOMR-30	OmniReg Druckregler 0,35-2,1 bar	6	Stk.	112,96
VOMR-100	OmniReg Druckregler 0,35-6,9 bar	6	Stk.	112,96



WARENGRUPPE 16-50

KUNSTSTOFFVENTILE SERIE PRO 24V AC



- Gerader Wasserdurchfluss
- Minimaler Druckverlust
- Manuelle Durchflussregelung
- Durchflussmenge 0,95-132,0 l/min
- Betriebsdruck 1,38-10,35 bar
- Stromlos geschlossen
- Anzugstrom: 0,43 A Haltestrom: 0,25 A
- Abnehmbarer Griff zur Durchflussmengenregulierung
- Plunger im Solenoid fixiert

Art. Nr.	Bezeichnung	VE	Einheit	Preis
KR-7001-BSP-MXM	Ventil Serie Pro 100 1" AG 24V AC mit FC	24	Stk.	90,18
KR-P3008119	Handgriff für die Durchflussmengenregulierung	1	Stk.	3,35



Druckverlusttabelle(bar)

m ³ /h l/min	1,1 19	2,3 38	3,4 57	4,5 76	6,8 114
1" IG	0,15	0,20	0,24	0,28	0,34

SPULE 24V AC

Art. Nr.	Bezeichnung	VE	Einheit	Preis
KR-P3008113	Ersatzspule 24V AC für Ventile Serie Pro 100	1	Stk.	20,16



SPULE 9V DC

Art. Nr.	Bezeichnung	VE	Einheit	Preis
KR-DCL	Ersatzspule 9V DC für Ventile Serie Pro 100 zum Betrieb von Batterie-steuerveräten	1	Stk.	38,30

WARENGRUPPE 7-4
NEU

PERROT MESSING MAGNETVENTILE 24V AC



- Material: Messingguss
- Wasser max 40°C
- Umgebungstemperatur max 60°C
- Betriebsdruck 4 bis 8 bar (max. 10bar)
- Anzugsstrom: 0,28 A Haltestrom: 0,14 A
- Schmutzunempfindlich durch selbstreinigenden und rückspülenden Steuerwasservorfilter sowie Reinigungsnadel
- Optionale druckkompensierende Druckregulierung
- Optional mit Durchflusssensor für bidirektionales Steuerungssystem

Art. Nr.	Bezeichnung	VE	Einheit	Preis
SG50305	Magnetventil Messing 1" IG 24V 50 Hz AC	1	Stk.	138,30
SG50306	Magnetventil Messing 6/4" IG 24V 50 Hz AC	1	Stk.	167,26
SG50307	Magnetventil Messing 2" IG 24V 50 Hz AC	1	Stk.	266,02



WARENGRUPPE 26-1

KUNSTSTOFFVENTILE SERIE RPE 240V AC

- Betriebsdruck 0,5-10,0 bar
- servogesteuert, stromlos geschlossen

Art. Nr.	Bezeichnung	VE	Einheit	Preis
5301-NC-240V	Kunststoffventil 1/2" IG 240V AC	50	Stk.	74,78
6301-NC-240V	Kunststoffventil 3/4" IG 240V AC	50	Stk.	73,21
7301-NC-240V	Kunststoffventil 1" IG 240V AC	24	Stk.	87,42
8301-NC-240V	Kunststoffventil 5/4" IG 240V AC	30	Stk.	149,70
9301-NC-240V	Kunststoffventil 6/4" IG 240V AC	24	Stk.	184,67
10301-NC-240V	Kunststoffventil 2" IG 240V AC	6	Stk.	261,17
11311-NC-240V-AG	Kunststoffventil 3" AG 240V AC	6	Stk.	449,11



WARENGRUPPE 26-5

Art. Nr.	Bezeichnung	VE	Einheit	Preis
E9820000	Ersatzspule RPE 220V AC mit Kabel	1	Stk.	18,51
E9820000-24V	Ersatzspule RPE 24V AC mit Kabel	1	Stk.	18,51



WARENGRUPPE 3-2

ELEKTROZUBEHÖR

Art. Nr.	Bezeichnung	VE	Einheit	Preis
3M-UG	Kabelverbinder silikongefüllt, 1 Abgang u. Durchgang, 0,4-0,9 mm ²	100	Stk.	1,25
3M-316IR	Kabelverbinder silikongefüllt, wasserdicht, 3 Abgänge, 0,5-1,5 mm ²	30	Stk.	2,54
3M-DBR/Y	Mehrfachkabelverbinder silikongefüllt, wasserdicht, 2-16 mm ²	100	Stk.	6,01
SAREL-DOSE05005	Feuchtraumdose 105x105x55 mm, Kabeleinf. 7x20 mm	10	Stk.	7,09
EVILON-16	Evilonrohr 16 mm, gemufft	3	lfm.	0,67
EVILON-20	Evilonrohr 20 mm, gemufft	3	lfm.	0,91
CL-16	Klemmschelle 16 mm, anreihbar	100	Stk.	0,28
CL-20	Klemmschelle 20 mm, anreihbar	100	Stk.	0,40
ELM-KV-M16X1.5	PG Kabelverschraubung IP68 M16	1	Stk.	1,53
ELM-KV-M20X1.5	PG Kabelverschraubung IP68 M20	1	Stk.	2,05
ELM-GM-M16X1.5	Sechskantmutter M16	1	Stk.	0,26
ELM-GM-M20X1.5	Sechskantmutter M20	1	Stk.	0,26



WARENGRUPPE 3-3

Art. Nr.	Bezeichnung	VE	Einheit	Preis
F-2YA2Y-2X2X0.6	Erdkabel 4x0,6 mm ²	500	lfm.	2,03
F-2YA2Y-6X2X0.6	Erdkabel 12x0,6 mm ²	500	lfm.	3,62
E-YY-J-3X1.5	Erdkabel 3x1,5 mm ² PVC isoliert	500	lfm.	1,73
E-YY-J-5X1.5	Erdkabel 5x1,5 mm ² PVC isoliert	500	lfm.	2,24
E-YY-O-2X1.5	Erdkabel 2x 1,5 mm ² PVC isoliert	500	lfm.	1,11
E-YY-O-7X1.5	Erdkabel 7x 1,5 mm ² PVC isoliert	500	lfm.	2,24



NEU RAINMACHINE PRO

- 8 bzw. 16 Stationen Indoorsteuergerät
- Touch-Oberfläche ohne Display
- kostenlose App für iOS und Android
- Anpassung der Bewässerungszeiten an Wettervorhersage (bis zu 7 Tage im Voraus)
- berechnet aufgrund von Temperatur, Wind und Regen die Verdunstung

- Frostkontrolle und Warnung vor Hitzewellen
- Regen- und Durflusssensoranschluss möglich
- Eingang für Masterventil
- Abmessungen: 15 x 15 x 2,5 cm
- Eingang: 24V AC, 50/60Hz, 750mA
- WIFI: USB 802.11N, 2.4Ghz

Art. Nr.	Bezeichnung	VE	Einheit	Preis
RAINMACHINE-PRO-08	Rainmachine Pro WLAN Steuergerät 8 Stat. 220V	1	Stk.	432,00
RAINMACHINE-PRO-16	Rainmachine Pro WLAN Steuergerät 16 Stat. 220V	1	Stk.	528,00

NEU RAINMACHINE TOUCH HD

- 12 bzw. 16 Stationen Indoorsteuergerät
- 6.5" Touchscreen
- kostenlose App für iOS und Android
- Anpassung der Bewässerungszeiten an Wettervorhersage
- greift auf Daten von Wettervorhersagen bis zu 7 Tagen im Voraus zu
- berechnet aufgrund von Temperatur, Wind und Regen die Verdunstung

- Frostkontrolle und Warnung vor Hitzewellen
- unbegrenzte Anzahl an Programmen
- Verzögerung je Station programmierbar
- täglich, gerade, ungerade, bestimmte Tage
- Abmessungen: 15,2 x 7,8 x 2,5 cm
- Betriebstemperatur: -20° C bis 60° C
- Eingang: 24V AC, 50/60Hz, 750mA
- WIFI: USB 802.11N, 2.4Ghz

Art. Nr.	Bezeichnung	VE	Einheit	Preis
RAINMACHINE-12	Rainmachine WLAN Steuergerät 12 Stat. 220V	1	Stk.	575,00
RAINMACHINE-16	Rainmachine WLAN Steuergerät 16 Stat. 220V	1	Stk.	700,00



WARENGRUPPE 16-51

KR-WIFI-24V



- Einfache Bedienung vom Smartphone/Tablet aus
- LED-Anzeige für die Überwachung
- Indoor-Montage mit externem Transformator (220V/24 VAC)
- Interner Speicher für bis zu 5 Stunden Stromausfall
- 2, 4, 6, 9 und 12 Stationen
- Masterventilanschluss
- 3 unabhängige Programme mit 8 Startzeiten
- Regensensoranschluss
- Wasserbudgetfunktion 10-200%
- Abmessungen: 14,5 x 11 x 3,6 cm

Art. Nr.	Bezeichnung	VE	Einheit	Preis
KR-WIFI-24-2	2 Stationen	1	Stk.	246,41
KR-WIFI-24-4	4 Stationen	1	Stk.	260,18
KR-WIFI-24-6	6 Stationen	1	Stk.	268,44
KR-WIFI-24-9	9 Stationen	1	Stk.	315,24
KR-WIFI-24-12	12 Stationen	1	Stk.	329,00



WARENGRUPPE 16-51

PRO EX 2.0 WIFI



- erweiterbare Bewässerungssteuerung mit Anschlussmöglichkeit einer zusätzlichen Fernbedienung (optional)
- bis zu 16 Stationen modular
- großes LCD Display
- Steuerung über LCD-Display oder App
- innenliegender Trafo (220V/24V AC)
- 12 oder 24 Stundenanzeige
- Laufzeit 1 Sek. bis 6 Std. pro Station
- 3 Programme, 4 Startzeiten
- erweitertes Diagnoseprogramm
- Regensensoreingang
- Pumpenstartrelay
- Permanentspeicher
- Wasserbudget 10-200%
- Fernsteuerung im Touch Pad Design
- einfaches Programmieren durch große LCD Anzeige
- zahlreiche multifunktionale Eigenschaften
- inkl. Wetterdatenzugriff zur selbstständigen Anpassung des Wasserbudgets (kein Regensensor erforderlich)
- Abmessungen: 19,7 x 25,4 x 12,7 cm

Art. Nr.	Bezeichnung	VE	Einheit	Preis
KR-3202-220	Pro EX 2.0 Basis Steuergerät 220V mit 4 Stationen, ohne Fernbedienung	1	Stk.	285,38
KR-3205	Pro EX 2.0 Erweiterungsmodul für weitere 4 Stationen	1	Stk.	64,71
KR-3202-WIFI-BUNDLE-KIT	Wlan Bundle Kit für Pro Ex 2.0	1	Stk.	252,35
KR-3203-KIT	Pro Ex 2.0 Fernbedienung	1	Stk.	379,80



WARENGRUPPE 16-51

NEU **PRO-LC**

Kompaktsteuerung für den Innen- und Außenbereich mit großer LCD Anzeige

- Modelle für 4,8 oder 12 Stationen
- Stationslaufzeiten: 1 Sekunde bis 6 Stunden
- 3 Programme, 4 Startzeiten pro Programm
- Innenliegender Trafo
- Regensensoranschluss
- Pumpenstartrelay
- Stationsverzögerungs- / Überlappungsprogrammierung
- Multi-Ventil-Betrieb für bis zu 4 Stk. 24V AC Magnetventile
- Permanenter Speicher speichert das Programm bei Stromausfällen.
- Wasserbudget 10-200% für jedes Programm einstellbar

Technische Daten

- Eingangsspannung Transformator: 220V, 50/60Hz
- Ausgangsspannung Transformator: 24V, 1,0A
- Lithium-Knopfzellenbatterie im Lieferumfang enthalten
- Abmessungen: 17,8 x 17,8 x 8,9 cm

Art. Nr.	Bezeichnung	VE	Einheit	Preis
KR-3104-220	Pro LC Steuergerät 220V mit 4 Stationen	1	Stk.	217,95
KR-3108-220	Pro LC Steuergerät 220V mit 8 Stationen	1	Stk.	332,14
KR-3112-220	Pro LC Steuergerät 220V mit 12 Stationen	1	Stk.	474,28



WARENGRUPPE 16-6

NEU **LIFE 220V**

- Intelligentes Steuergerät mit intuitiver Programmierlogik für den Innenbereich
- Modelle für 4, 6 oder 8 Stationen
- 2 unabhängige Programme
- 3 unterschiedliche Startzeiten pro Programm
- Wasserbudget von 0% bis 200%
- lokales WIFI (optional, LIFE-WF)
- Stationslaufzeit: von 1 Minute bis 8 Stunden
- automatisch, halbautomatisch und manueller Start
- Testprogramm für alle Stationen
- Aktivierung des Regensensors durch Schalter
- Notstromfunktion für mind. 24 Std. (ohne Batterieinsatz)
- keine Batterien erforderlich

Technische Daten

- Eingangsleistung: 220V AC, 50Hz
- Ausgangsleistung: max. pro Station 24V AC (0,25 A)
- Betriebstemperatur: von -10° C bis 60° C
- Abmessungen: 14 x 18,6 x 6,7 cm

Art. Nr.	Bezeichnung	VE	Einheit	Preis
LIFE-4	Life 4 Stat. Steuergerät 220/24V AC	1	Stk.	145,95
LIFE-6	Life 6 Stat. Steuergerät 220/24V AC	1	Stk.	164,12
LIFE-8	Life 8 Stat. Steuergerät 220/24V AC	1	Stk.	198,45
LIFE-WF	Wi-Fi Modul 220/24V AC	1	Stk.	124,95



WARENGRUPPE 16-6

KWIKDIAL



- 4, 6, 9 und 12 Stationen Modell für Außenmontage
- 3 unabhängige Programme
- 3 Starts pro Programm, bis zu 9 Starts täglich
- Berechnungsdauer: 1-240 Min. in 1-Min. Schritten
- Berechnungskalender: Wochentage, Intervall 1-31 Tage, gerade oder ungerade Tage
- Wasserbudget von 0-200% in 10% Schritten
- Anschluss Regensensor mit Überbrückungsschalter
- 220V Eingang, 24V Ausgang
- Abmessungen: 23 x 17,2 x 10 cm

Art. Nr.	Bezeichnung	VE	Einheit	Preis
KD4-EXT-E	4-Stationen	1	Stk.	243,15
KD6-EXT-E	6-Stationen	1	Stk.	311,32
KD9-EXT-E	9-Stationen	1	Stk.	389,72
KD12-EXT-E	12-Stationen	1	Stk.	486,30
R-100-KIT-EU	Fernbedienung für KwikDial	1	Stk.	265,23



Auslaufartikel

WARENGRUPPE 16-6

TOTALCONTROL



- 15, 18 und 24 Stationen Modell für Außenmontage
- 4 unabhängige Programme
- 4 Starts pro Programm
- Berechnungsdauer: 1-600 Min., in 1-Min. Schritten
- Berechnungskalender: Wochentage, Intervall 1-31 Tage, gerade oder ungerade Tage
- Wasserbudget von 0-200%
- Anschluss Regensensor mit Überbrückungsschalter
- 220V Eingang, 24V Ausgang
- Abmessungen 21,3 x 26,7 x 12,7 cm

Art. Nr.	Bezeichnung	VE	Einheit	Preis
CTC15	15-Stationen	1	Stk.	849,86
CTC18	18-Stationen	1	Stk.	976,76
CTC24	24-Stationen	1	Stk.	1.097,30



WARENGRUPPE 16-51

BL-24 BLUETOOTH 220V/24V



- Einfache Bedienung vom Smartphone/Tablet aus
- LED-Anzeige für die Überwachung
- Indoor-Montage mit externem Transformator (220V/24V AC)
- Interner Speicher für bis zu 5 Stunden Stromausfall
- 2, 4, 6, 9 und 12 Stationen
- Masterventilanschluss
- 3 unabhängige Programme mit 8 Startzeiten
- Regensensoranschluss
- Wasserbudgetfunktion 10-200%
- Reichweite bis zu 10 m
- Abmessungen: 14,5 x 16 x 3,6 cm

Art. Nr.	Bezeichnung	VE	Einheit	Preis
KR-BL-24-2	Bluetooth-Steuergerät 2 Stationen	1	Stk.	136,28
KR-BL-24-4	Bluetooth-Steuergerät 4 Stationen	1	Stk.	144,54
KR-BL-24-6	Bluetooth-Steuergerät 6 Stationen	1	Stk.	149,69
KR-BL-24-9	Bluetooth-Steuergerät 9 Stationen	1	Stk.	177,58
KR-BL-24-12	Bluetooth-Steuergerät 12 Stationen	1	Stk.	191,34



WARENGRUPPE 16-51

NEU **WOOBEE BLUETOOTH 9V**

- 9V Batteriesteuergerät mit großem Display und Tasten
- Kann auch über Bluetooth am Smartphone bedient werden
- 100% Wasserdicht

- Mit allen 9V Magnetventilen kompatibel
- Eingang für Durchflussmesser oder Regensensor
- Für 1, 2, 4 oder 6 Stationen
- Mit Diebstahlsicherung

Art. Nr.	Bezeichnung	VE	Einheit	Preis
KR-WOOBEE-1	Batteriesteuergerät 1 Station 9V Bluetooth	1	Stk.	132,73
KR-WOOBEE-2	Batteriesteuergerät 2 Stationen 9V Bluetooth	1	Stk.	207,33
KR-WOOBEE-4	Batteriesteuergerät 4 Stationen 9V Bluetooth	1	Stk.	226,30
KR-WOOBEE-6	Batteriesteuergerät 6 Stationen 9V Bluetooth	1	Stk.	255,43



WARENGRUPPE 16-51

NEU **KR-WIFI-9V**

- Einfache Bedienung vom Smartphone/Tablet aus
- LED-Anzeige für die Überwachung
- Verbindung über Bluetooth
- optional über WIFI
- 2, 4 und 6 Stationen
- Masterventilanschluss

- 3 unabhängige Programme mit 8 Startzeiten
- externer HUB für bis zu 8 Stationen erforderlich
- Regensensoranschluss
- Wasserbudgetfunktion 10-200%
- Abmessungen: 5,5 x 14 x 9 cm

Art. Nr.	Bezeichnung	VE	Einheit	Preis
KR-WIFI-KR2	2 Stationen	1	Stk.	163,69
KR-WIFI-KR4	4 Stationen	1	Stk.	178,28
KR-WIFI-KR6	6 Stationen	1	Stk.	193,66
KR-WIFI-MB	WIFI Relay (HUB)	1	Stk.	242,68



WARENGRUPPE 16-50

SPULE 9V DC

Art. Nr.	Bezeichnung	VE	Einheit	Preis
KR-DCL	Ersatzspule 9V DC für Ventile Serie Pro 100	1	Stk.	38,30



WARENGRUPPE 17-1

BATTERIEN

Art. Nr.	Bezeichnung	VE	Einheit	Preis
9V-BLOCK	Alkaline 9V Ultra +	1	Stk.	6,17
BATT-MICRO-AAA	Alkaline Batterie 1,5V AAA, rund, klein	1	Stk.	1,81
BATT-MIGNON-AA	Alkaline Batterie 1,5V AA, rund	1	Stk.	1,68



WARENGRUPPE 16-51

TC-KR BLUETOOTH 9V



- batteriebetriebenes Einzelsteuergerät mit eingebautem Ventil
- einfache Bedienung vom Smartphone oder Tablet aus
- direkt an einem normalen Wasserhahn anschließbar
- Durchflussmenge: 1,8l/h - 2,2m³/h
- Bewässerungsdauer 1 Min.-12 Std.
- 8 Startzeiten, Reichweite bis 10 m
- Betriebsdruck 0,7-5,2 bar
- 9V Blockbatterie nicht im Lieferumfang enthalten
- Abmessungen: 14,5 x 11,4 x 6,1 cm
- Einbau senkrecht

Art. Nr.	Bezeichnung	VE	Einheit	Preis
KR-TC-KR	Bluetooth Tap Timer 1 Station, 1x 3/4" IG, 1x 3/4" AG Anschluss	1	Stk.	98,68



WARENGRUPPE 16-51

BL-KR BLUETOOTH 9V



- Einfache Bedienung vom Smartphone od. Tablet aus
- 100% wasserdicht (IP68-zertifiziert) und robuste Bauweise für den Einbau in Schachtboxen
- Master-Magnetventil (außer für KR-BL-KR1)
- Strom unabhängig - arbeitet mit einer 9V Alkaline-Block-Batterie (nicht im Lieferumfang)
- Erhältlich als 1, 2, 4 und 6 Stationen Modell
- 3 Programme mit 8 Startzeiten
- Wasserbudgetfunktion 10-200%
- Regensensoranschluss
- Reichweite bis 10 m
- Abmessungen: 14 x 9 x 5,5 cm

Art. Nr.	Bezeichnung	VE	Einheit	Preis
KR-BL-KR1	Batteriesteuergerät 1 Station 9V	1	Stk.	130,09
KR-BL-KR2	Batteriesteuergerät 2 Stationen 9V	1	Stk.	150,05
KR-BL-KR4	Batteriesteuergerät 4 Stationen 9V	1	Stk.	163,81
KR-BL-KR6	Batteriesteuergerät 6 Stationen 9V	1	Stk.	177,58



WARENGRUPPE 16-6

LIFE BLUETOOTH 9V



- Einfache Bedienung über Bluetooth mit App am Smartphone od. Tablet
- Erhältlich für 1, 2, 4 und 6 Stationen
- 100% Wasserdicht (IP68)
- 4 unabhängige Programme mit jeweils 3 Startzeiten
- Wasserbudget von 0% bis 200%
- Bewässerungszeit: von 1 min bis 8 Stunden
- Regensensoranschluss
- permanente Programmierung auch nach Batteriewechsel
- 9V Blockbatterie (nicht im Lieferumfang)
- Abmessungen: 11,8 x 10,9 x 4,8

Art. Nr.	Bezeichnung	VE	Einheit	Preis
LIFE-1-DC	Life DC Batteriesteuergerät, 1 Station, 9V	1	Stk.	140,30
LIFE-2-DC	Life DC Batteriesteuergerät, 2 Stationen, 9V	1	Stk.	159,85
LIFE-4-DC	Life DC Batteriesteuergerät, 4 Stationen, 9V	1	Stk.	171,35
LIFE-6-DC	Life DC Batteriesteuergerät, 6 Stationen, 9V	1	Stk.	257,31



WARENGRUPPE 16-6

TAP TIMER



- batteriebetriebenes Einzelstationen-Steuergerät mit eingebautem Ventil
- direkt an einen normalen Wasserhahn anschließbar
- Bewässerungsdauer zwischen 1 Min.-24 Std.
- Bewässerungszyklus zwischen 1 Std.-1 Woche
- Betriebsdruck 1,4-6,9 bar
- 9V Blockbatterie nicht im Lieferumfang enthalten
- 8 unabhängige Programme
- Abmessungen: 14,5 x 11 x 10,5 cm
- senkrecht Einbau

Art. Nr.	Bezeichnung	VE	Einheit	Preis
IT-ETT	3/4" bzw. 1" IG, für 1 Station Ausgang 3/4" Ag	1	Stk.	119,30



Auslaufartikel

WARENGRUPPE 2-3

AQUAPRO



- batteriebetriebenes Einzelstationen-Steuergerät mit eingebautem Ventil
- 3 unanabhängige Programme, bis zu 3 Startzeiten
- Durchflussmenge von 25-6.000 l/h
- Anzeige des Ladezustands der Batterie
- Betriebsdruck 0,2-10,0 bar
- 9V Blockbatterie im Lieferumfang enthalten
- Abmessungen: 13,5 x 11,5 x 12,5 cm

Art. Nr.	Bezeichnung	VE	Einheit	Preis
37000-001000	3/4" IG, 1 Station, 9V DC	1	Stk.	106,14
37000-001500	1" IG, 1 Station, 9V DC	1	Stk.	106,14



WARENGRUPPE 16-6

JUNIOR DC



- 1, 2 und 4 Stationen Batteriesteuergerät
- 2 unabhängige Steuerprogramme
- bis zu 3 Startzeiten pro Programm
- Berechnungsdauer von 1-599 Min.
- kalendarische- od. Intervallsteuerung v. 1-30 Tagen
- Wasserbudget v. 10-200%
- Regensensoreingang
- 9V Blockbatterie nicht im Lieferumfang enthalten

Art. Nr.	Bezeichnung	VE	Einheit	Preis
JRDC-1-LS	für 1 Station	1	Stk.	149,98
JRDC-2-R	für 2 Stationen	1	Stk.	200,88
JRDC-4	für 4 Stationen	1	Stk.	217,02



Auslaufartikel

WARENGRUPPE 16-6

SPULE 9V DC



Art. Nr.	Bezeichnung	VE	Einheit	Preis
DCL	Spule 9-12V DC für Magnetventil Ultraflow zum Betrieb mit Junior DC Batteriesteuergerät	1	Stk.	38,30



HINWEIS: VHJ-MAGNETVENTILE SIEHE S. 20

WARENGRUPPE 16-51

NEU

REGEN- UND FROSTSSENSOREN



KR-3208-HRFS

- Sensor mit Kabel weiß, UV-beständig
- Kabellänge 7,6 m
- Frostsensor aktiviert bei 3°C oder darunter

KR-3208-UWRFS

- Regensensor mit Funk
- Funkreichweite 120m Sichtlinie
- Frostsensor aktiviert bei 3°C oder darunter

Art. Nr.	Bezeichnung	VE	Einheit	Preis
KR-3208-HRFS	Regen- und Frostsensor mit Kabel	1	Stk.	111,36
KR-3208-UWRFS	Regen- und Frostsensor kabellos	1	Stk.	213,27



WARENGRUPPE 16-6

REGENSENSOREN



RS500-I

- Regensensor mit Kabel
- Öffner-Funktion (lässt sich auf Schließer umbauen)
- Schaltpunkt zwischen 3-25 mm Niederschlag einstellbar
- mit allen Steuergeräten kompatibel
- Kabellänge 7,6 m (weiß, UV-beständig)

RS1000-I

- Regensensor mit Funkübertragung
- Kontrollleuchte zur Bestätigung der korrekten Kommunikation und Unversehrtheit des Signals
- Schaltpunkt 3-25 mm Niederschlag einstellbar
- mit allen Steuergeräten 24V kompatibel
- Reichweite ca. 91,0 m
- Lebensdauer der Batterie bis zu 5 Jahre

Art. Nr.	Bezeichnung	VE	Einheit	Preis
RS500-I	Regensensor mit Kabel	1	Stk.	114,70
RS1000-I	Regensensor kabellos	1	Stk.	219,67



WETTERSTATION

NEU

- drahtloses Wettersensorsystem
- reguliert die Beregnungsdauer
- überwacht laufend die Lufttemperatur, die Sonnenstrahlung und die Niederschlagsmenge
- 2 Jahre lange Speicherung aller täglich gesammelten Daten
- Anschluss mittels Funkverbindung für eine einfache und schnelle kabellose Installation
- maximal 300,0 m Abstand für die Funkverbindung zwischen dem Wetterdatensensor und dem Empfangsmodul

- Verwaltung mehrerer Empfangsmodule mit nur einem Wetterdatensender
- kompatibel mit den Steuergeräten:
 - Kwik Dial
 - Rain Dial (auch mit dem alten Modell)
 - Total Control (auch mit dem alten Modell)
 - MC-E
- Sensor mit Alkaline Batterie 9V im Lieferumfang enthalten (Lebensdauer bis zu 5 Jahre)
- Empfangsmodul erkennt automatisch das angeschlossene Steuergerätemodell

Art. Nr.	Bezeichnung	VE	Einheit	Preis
CL-100W-EU	Wetterstation Climate Logic	1	Stk.	461,49



Auslaufartikel

WARENGRUPPE 17-1

BATTERIE

Art. Nr.	Bezeichnung	VE	Einheit	Preis
BATT-KNOPF-CR2032	Knopfatterie CR2032 3,0V	1	Stk.	4,81





WARENGRUPPE 16-51

SITEMASTER DECODER STEUERUNG



Für den Einsatz in Gewerbe-, Industrie- und Wohngebieten. Dieser Controller steuert bis zu 99 Ventile, bietet eine erweiterte Diagnose und ist einfach zu bedienen.

- Großer Display 5 x 3“ und komplette Tastatur
- 2 Eingänge für Durchflussmesser
- 3 Eingänge für weitere Messgeräte
- Erweiterte Diagnose mit interaktivem Fehlerprotokoll
- Selbstregulierende Decoder
- Stationsverzögerung / Überlappung
- Betrieb während Fehlerbehebung möglich
- Stationslaufzeiten: 1 Sekunde bis 10 Stunden
- 6 Programme
- 99 Zonen, 6 Zonengruppen
- Masterventil / Pumpenstart bei 2 Programmen
- Abmessungen: (HxBxT) 30 x 39 x 16

Art. Nr.	Bezeichnung	VE	Einheit	Preis
KR-3401	Sitemaster 1 Stationen Decoder	1	Stk.	243,33
KR-3400-220	Sitemaster Decoder Steuergerät 220 V m. bis zu 99 Stationen	1	Stk.	2.670,00
KR-3402	Sitemaster Überspannungsschutz Decoder	1	Stk.	102,49



WARENGRUPPE 16-6

ICOD DECODER STEUERUNG



Das ICOD-System besteht aus einem Hauptgerät zur Codierung, das die von einem Steuergerät empfangene 24V Steuerspannung in Signale umwandelt und damit über eine 2-adrige Steuerleitung den Decoder ansteuert.

Das ICOD Decodersystem kann an jedes Steuergerät mit 24 V angeschlossen werden. Zur Ansteuerung von bis zu 4 Ventilen pro Decoder; Steuergerät mit 16 Stationen modular auf 48 erweiterbar.

Art. Nr.	Bezeichnung	VE	Einheit	Preis
IT-ICOD16PLUS	Codierer ICOD Plus für 16 Stationen	1	Stk.	1.087,80
IT-ICODEXP8PLUS	Expansionsmodul für 8 Stationen	1	Stk.	115,58
IT-IDECODP	Decoder für Pumpenstart	1	Stk.	134,57
IT-IDECODM	Decoder für Master Ventil	1	Stk.	134,57
IT-IDECODPLUS	Decoder Plus für jede Station	1	Stk.	134,57

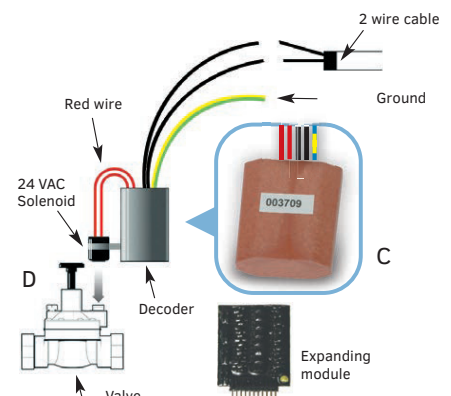

SIRRAH DECODER STEUERUNG



Technische Daten

- Kompatibel mit allen Windows Betriebssystemen
- Browser: Google Chrome
- Stromanschluss: 220V Steckdose + Netzschutz
- Größe Bridge PC: 180 x 40 x 190 mm

Produktvorteile

- Web-basiert: einfache installation auf jedem herkömmlichen PC (nicht enthalten)
- Remote-Zugriff ohne eigene IP-Adresse
- Unabhängig vom Windows-Betriebssystem wie z.B. Win7/Win10
- Speicherung des gesamten Systems in einer Cloud, durchgehend automatische backups.
- Jederzeit und überall per Mobilgerät verwendbar
- Erhältlich als App für Smartphone und Tablet
- Optimierte für alle mobilen Geräte
- Einfache Handhabung
- App-Symbole und Dashboard für eine einfachere Statuskontrolle
- Schneller Menüzugriff durch einstufige Softwarestruktur
- Interaktive Grafik
- Einfache Bedienung im App-Layout

Einsatzgebiete

Speziell für die Herausforderungen der verschiedensten Anlagen konzipiert. Erste Wahl für alle Systeme: Golfanlagen, Fußballplätze, Sportstätten, Pferderennbahnen bis hin zu Freizeitparks

- alle wichtigen Informationen auf einen Blick im Dashboard
- Verbessertes Wassermanagement
- Automatische Maximierung der Pumpen auslastung: rain & seep (cycle & soak)
- Dynamische Programme für die ideale Wasseraufnahme des Bodens
- Berechnungsprogramme sind kombinierbar
- Schnelle Programmerstellung
- Programmwiederholung mit Pausenzeiten
- Vereinfachter Berechnungskalender
- Mit allen erhältlichen zentralen Decodersteuerungen von PERROT kombinierbar
- Einfaches upgrade für bestehende Zentrale Kontrollsysteme PERROT Satellite und PERROT Greenkeeper

Art. Nr.	Bezeichnung	VE	Einheit	Preis
-	Sirrah Decodersteuerung	1	Stk.	a. A.

Preise auf Anfrage

WARENGRUPPE 5-1

LAMELLENFILTER

- aus hochwertigem Kunststoff
- Lamelleneinsatz mit 120 mesh Feinheitegrad
- einfache Wartung, da der Filtereinsatz zum Reinigen aus dem Gehäuse genommen werden kann
- niedriger Druckverlust
- hohe Durchflussmengen

Art. Nr.	Bezeichnung	VE	Einheit	Preis
F-3/4	3/4" AG, max. 6,0 bar, max. 4,0 m ³ /h	1	Stk.	56,14
F-1(3/4)	1" AG, 3/4" Bauart, max. 6,0 bar, max. 5,0 m ³ /h	1	Stk.	60,70
F-1	1" AG, max. 10,0 bar, max. 6,0 m ³ /h	1	Stk.	145,81
F-1/LANG	1" AG, max. 10,0 bar, max. 8,0 m ³ /h	1	Stk.	170,46
F-6/4	6/4" AG, max. 10,0 bar, max. 12,0 m ³ /h	1	Stk.	308,86
F-2	2" AG, max. 8,0 bar, max. 25,0 m ³ /h	1	Stk.	504,44



WARENGRUPPE 5-5

ERSATZTEILE

Art. Nr.	Bezeichnung	VE	Einheit	Preis
F-LAMELENE-3/4	Lamelleneinsatz für F-3/4 und F-1 (3/4)	1	Stk.	36,96
F-3/4-O-RING	Ersatz O-Ring für F-3/4 und F-1 (3/4)	1	Stk.	1,96
F-6/4-O-RING	Ersatz O-Ring für F-1 und F-6/4	1	Stk.	5,39



WARENGRUPPE 5-1

SIEBFILTER

- aus hochwertigem Kunststoff
- mit 120 mesh Feinheitegrad
- einfache Wartung, da der Filtereinsatz zum Reinigen aus dem Gehäuse genommen werden kann
- niedriger Druckverlust
- hohe Durchflussmengen
- zusätzlicher Ablasshahn (1" Modell: in 3/8" IG mit Tülle, 6/4" und 2" Modell: in 1/2" IG mit Tülle)

Art. Nr.	Bezeichnung	VE	Einheit	Preis
3385-0123	1" AG, max. 6,0 bar, max. 8,0 m ³ /h	1	Stk.	72,86
3388-0125	6/4" AG, max. 8,0 bar, max. 8,0 m ³ /h	1	Stk.	170,43
3388-0126	2" AG, max. 8,0 bar, max. 16,0 m ³ /h	1	Stk.	245,61



WARENGRUPPE 5-5

ERSATZTEILE

Art. Nr.	Bezeichnung	VE	Einheit	Preis
3481-2120	Siebfiltereinsatz 1", 120 mesh	1	Stk.	18,41
3481-5120	Siebfiltereinsatz 6/4", 120 mesh	1	Stk.	27,13
3481-6120	Siebfiltereinsatz 2", 120 mesh	1	Stk.	47,10



WARENGRUPPE 5-3

ZYKLONFILTER

- filtert durch Zyklonwirkung bis zu 98% Partikel
- spez. Gewicht der Partikel von 2,6-2,8 g/cm³
- mit einer Größe von 75 Mikron
- Ablassventil am Filterboden

Art. Nr.	Bezeichnung	VE	Einheit	Preis
F-ZY-6722-0005	3/4" AG, Durchfluss 3,0-5,0 m ³ /h	1	Stk.	275,45
F-ZY-6722-0010	1" AG, Durchfluss 5,0-12,0 m ³ /h	1	Stk.	363,82
F-ZY-6722-0015	6/4" AG, Durchfluss 10,0-16,0 m ³ /h	1	Stk.	444,16
F-ZY-6722-0020	2" AG, Durchfluss 15,0-25,0 m ³ /h	1	Stk.	592,20
F-ZY-6722-0030	3" AG, Durchfluss 30,0-50,0 m ³ /h	1	Stk.	741,41
F-ZY-6722-0040	4" AG, Durchfluss 50,0-80,0 m ³ /h	1	Stk.	881,42



WARENGRUPPE 5-2

METALLFILTER



- Metallfilter (mit Selbstreinigungsmöglichkeit auf Anfrage)
- max. Betriebsdruck 8,0 bar
- mit Gewinde und Flansch erhältlich
- mit 3/4" Spülhahn

Art. Nr.	Bezeichnung	VE	Einheit	Preis
72000-009100	Metallfilter 6/4" IG, 130 mesh, 10,0 m ³ /h	1	Stk.	525,54
72000-009150	Metallfilter 2" IG, 130 mesh, 28,0 m ³ /h	1	Stk.	625,83
72000-009200	Metallfilter 3" IG, 130 mesh, 39,0 m ³ /h	1	Stk.	836,09
72000-009250	Metallfilter 4" Flansch DN 100, 130 mesh, 70,0 m ³ /h	1	Stk.	1.223,10



WARENGRUPPE 5-5

SIEBEINSATZ 120 MESH



Art. Nr.	Bezeichnung	VE	Einheit	Preis
72000-014220	Siebeinsatz 120 mesh, 6/4"	1	Stk.	229,36
72000-014520	Siebeinsatz 120 mesh, 2"	1	Stk.	281,44
72000-014720	Siebeinsatz 120 mesh, 3"	1	Stk.	322,35



WARENGRUPPE 5-2

QUARZSANDFILTER

- Quarzsandfilter für die Primärfilterung von Wasser aus Reservoirs, offenen Kanälen, Bächen ect.
- 8,0 bar Betriebsdruck, mind. 2 bar für Rückspülvorgang notwendig
- Durchflussmengen sind von der Wasserqualität abhängig
- automatische Rückspülung auf Anfrage
- weitere Modelle und Ausführungen auf Anfrage

Art. Nr.	Bezeichnung	VE	Einheit	Preis
F-X-05-08-200	2" Einzelkammer Quarzsandfilter für 17,0 m ³ /h	1	Stk.	1.011,05
F-X-05-08-156	6/4" Doppelkammer Quarzsandfilter für 16,0 m ³ /h	1	Stk.	1.399,49



WARENGRUPPE 5-10

SCHEIBENFILTER SPIN KLIN 2“ AUTOMATIK



Zur Reinigung von Wasser aus Teichen, Reservoirs und Seen, das mit organischen Einträgen verunreinigt ist. Zum Schutz für Beregnungssysteme, Tropf- und Microbewässerungen.

Große Filterfläche- dadurch weniger Rückspülvorgänge, geringerer Wasser- und Energieverbrauch und gleichmäßigere Bewässerungsergebnisse.

- Automatische Rückspülung
- 9V DC Steuereinheit (Batteriebetrieb)
- Steuerung über einstellbaren und zeitgesteuerten Differenzdruckschalter (empf.5mWS)
- Scheiben mit 120 mesh (130 micron) Filtrationsgrad
- Für 10-20 m³/h je nach Grad der Wasser- verunreinigungen
- Max. Betriebsdruck: 10 bar
- Mindestdruck für Rückspülung: 2,8 bar
- Min. pH-Wert : 5
- modular erweiterbar
- Eingang 2“ AG, Ausgang 2“ IG
- Baulänge 600 mm



Art. Nr.	Bezeichnung	VE	Einheit	Preis
F-70600-001500	SPIN KLIN Einzelfilter 2“	1	Stk.	3.805,08
Andere Dimensionen oder Filtrationsgrade auf Anfrage				

WARENGRUPPE 5-2

SIEBFILTER AF200 2“ AUTOMATIK



Primär oder Vorfilter bei besonders verschmutztem Wasser

- Automatische Reinigung mittels Kontrolle des Differenzdrucks
- Digitaler elektronischer Druckschalter, 12V Steuereinheit
- Filtrationsgrad 120 mesh (130 micron)
- Max.Betriebstemperatur 65° C
- Für max.30 m³/h je nach Grad der Wasserverunreinigungen
- Max. Betriebsdruck: 10 bar
- Min. Druck bei Rückspülung: 2 bar
- Min. Durchflussmenge für Rückspülung: 6 m³/h
- Filterkörper aus Stahl mit Epoxydbeschichtung
- Eingang 2“ IG, Ausgang 2“ IG
- Bauhöhe 480 mm



Art. Nr.	Bezeichnung	VE	Einheit	Preis
72000-031100	Metallfilter AF 202 2“	1	Stk.	2.794,89
Andere Dimensionen oder Filtrationsgrade auf Anfrage				



WARENGRUPPE 12-3

PE-40, NENNDRUCK 4 BAR WEICH

Art. Nr.	Bezeichnung	VE	Einheit	Preis
16A4W	16 mm, 3/8"	500	lfm.	1,76
20A4W	20 mm, 1/2"	200	lfm.	2,54
25A4W	25 mm, 3/4"	200	lfm.	3,38
32A4W	32 mm, 1"	200	lfm.	4,36
PE-ABSCHNITT	PE-Rollenabschnitt	1	Stk.	10,00



PE-80, NENNDRUCK 8 BAR

Art. Nr.	Bezeichnung	VE	Einheit	Preis
25A8	25 mm, 3/4"	100	lfm.	3,38
32A8	32 mm, 1"	100	lfm.	4,36
40A8	40 mm, 5/4"	100	lfm.	5,79
PE-ABSCHNITT	PE-Rollenabschnitt	1	Stk.	10,00



PE-80, NENNDRUCK 12.5 BAR

Art. Nr.	Bezeichnung	VE	Einheit	Preis
20A12.5	20 mm, 1/2"	100	lfm.	3,19
25A12.5	25 mm, 3/4"	100	lfm.	3,90
32A12.5	32 mm, 1"	100	lfm.	5,27
40A12.5	40 mm, 5/4"	100	lfm.	7,41
PE-ABSCHNITT	PE-Rollenabschnitt	1	Stk.	10,00

WARENGRUPPE 12-9

PE-100, NENNDRUCK 10 BAR

Art. Nr.	Bezeichnung	VE	Einheit	Preis
PE100A50-10	50 mm, 6/4"	100	lfm.	11,77
PE100A63-10	63 mm, 2"	100	lfm.	14,50
PE100A75-10	75 mm, 2 1/2"	100	lfm.	20,67
PE100A90-10	90 mm, 3"	50/100	lfm.	29,64
PE100A110-10	110 mm, 3 1/2"	50	lfm.	43,75
PE-ABSCHNITT	PE-Rollenabschnitt	1	Stk.	10,00



WARENGRUPPE 12-4

KURZROLLEN PE-80, NENNDRUCK 12.5 BAR

Art. Nr.	Bezeichnung	VE	Einheit	Preis
20A12.5/10M	20 mm, 1/2" Rollenlänge 10m	1	Rol.	31,85
20A12.5/25M	20 mm, 1/2" Rollenlänge 25m	1	Rol.	79,63
20A12.5/50M	20 mm, 1/2" Rollenlänge 50m	1	Rol.	144,65
25A12.5/10M	25 mm, 3/4" Rollenlänge 10m	1	Rol.	39,00
25A12.5/25M	25 mm, 3/4" Rollenlänge 25m	1	Rol.	97,50
25A12.5/50M	25 mm, 3/4" Rollenlänge 50m	1	Rol.	185,90
32A12.5/10M	32 mm, 1" Rollenlänge 10m	1	Rol.	52,65
32A12.5/25M	32 mm, 1" Rollenlänge 25m	1	Rol.	131,63
32A12.5/50M	32 mm, 1" Rollenlänge 50m	1	Rol.	260,38
40A12.5/25M	40 mm, 5/4" Rollenlänge 25m	1	Rol.	185,25



WARENGRUPPE 12-8

STANGENWARE PE-100, NENNDRUCK 10 BAR, 6 M

Art. Nr.	Bezeichnung	VE	Einheit	Preis
PETW25A-10/6	25 mm, 3/4"	6	lfm.	6,25
PETW32A-10/6	32 mm, 1"	6	lfm.	8,11
PETW40A-10/6	40 mm, 5/4"	6	lfm.	10,47
PETW50A-10/6	50 mm, 6/4"	6	lfm.	11,77
PE100A63-10/6	63 mm, 2"	6	lfm.	12,87
PE100A75-10/6	75 mm, 2 1/2"	6	lfm.	18,33
PE100A90-10/6	90 mm, 3"	6	lfm.	25,81
PE100A110-10/6	110 mm, 3 1/2"	6	lfm.	36,73
PE-ABSCHNITT	PE-Rollenabschnitt	1	Stk.	10,00



STANGENWARE PE-100, NENNDRUCK 16 BAR, 6 M

Art. Nr.	Bezeichnung	VE	Einheit	Preis
PETW25A-16/6	25 mm, 3/4"	6	lfm.	6,25
PETW32A-16/6	32 mm, 1"	6	lfm.	8,11
PETW40A-16/6	40 mm, 5/4"	6	lfm.	10,47
PETW50A-16/6	50 mm, 6/4"	6	lfm.	11,77
PE100A63-16/6	63 mm, 2"	6	lfm.	18,33
PE100A75-16/6	75 mm, 2 1/2"	6	lfm.	25,81
PE100A90-16/6	90 mm, 3"	6	lfm.	36,92
PE100A110-16/6	110 mm, 3 1/2"	6	lfm.	52,72
PE-ABSCHNITT	PE-Rollenabschnitt	1	Stk.	10,00



WARENGRUPPE 9-2

WERKZEUGE ROHRE

Art. Nr.	Bezeichnung	VE	Einheit	Preis
RZ-G	Rohrschneidezange groß	1	Stk.	27,73
RZ-K	Rohrschneidezange klein	1	Stk.	18,49
HW-6000/20	Rohranschrägfräser 20 mm	1	Stk.	29,15
HW-6000/25	Rohranschrägfräser 25 mm	1	Stk.	29,15
HW-6000/32	Rohranschrägfräser 32 mm	1	Stk.	29,15
HW-6000/40	Rohranschrägfräser 40 mm	1	Stk.	31,46
HW-6000/50	Rohranschrägfräser 50 mm	1	Stk.	34,87
HW-6000/63	Rohranschrägfräser 63 mm	1	Stk.	43,34
RAG-K	Rohranschräggerät 16-160 mm	1	Stk.	411,98
RAG-G	Rohranschräggerät 40-250 mm	1	Stk.	440,41



WARENGRUPPE 9-2

MONTAGEHILFE FITTINGS

Art. Nr.	Bezeichnung	VE	Einheit	Preis
KETTENSCH	Kettenschlüssel 32-110 mm	1	Stk.	283,44
PL-SCH16/63	Montagehakenschlüssel für PP Fittings 16-63 mm	1	Stk.	53,25
PL-SCH63/110	Montagehakenschlüssel für PP Fittings 63-110 mm	1	Stk.	69,91

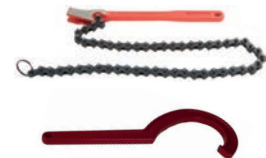

WARENGRUPPE 9-1

DICHTMATERIAL

Art. Nr.	Bezeichnung	VE	Einheit	Preis
TEFLON	Teflonband	10	Stk.	1,82
GW-DICHTS55/48	Loctite 55/48 Gewindedichtschnur	48	Stk.	22,20
HANF	Hanf (Zopf, 200 g)	60	Stk.	9,66
NEO-FERMIT	Locherpaste Tube 150 g	25	Stk.	8,98



WARENGRUPPE 9-2

MESSRAD

- Radumfang 1 m
- Messbereich 0 bis 9.999,9 m
- Auflösung 0,1 m
- Toleranz: 0,05%

Art. Nr.	Bezeichnung	VE	Einheit	Preis
MM-WPRO100M	Leicht-Messrad	1	Stk.	288,40





WARENGRUPPE 4-2

KLEMMFITTINGS



- Körper aus schwarzem Polypropylen (PP)
- Dichtung aus schwarzem Nitril-Kautschuk (NBR)
- Druckring aus schwarzem Polypropylen (PP)
- Klemmring aus weißem Polyacetal (POM)
- Überwurfmutter aus hellblauem Polypropylen (PP)
- ISO, UNI, DIN und NF
- **Trinkwasser geeignet**

max. Betriebsdruck

- 16,0 bar in Dauerbetrieb bei 20°C Wassertemp.

Betriebstemperatur

- zulässig für Temperaturen bis zu 45°C unter Verminderung des zulässigen Betriebsdruckes

KUPPLUNG

Art. Nr.	Einheit	VE	Preis
1001-20	Stk.	50	8,83
1001-25	Stk.	30	11,47
1001-32	Stk.	20	15,36
1001-40	Stk.	10	22,75
1001-50	Stk.	25	33,47
1001-63	Stk.	15	48,24
1001-75	Stk.	11	85,48
1001-90	Stk.	6	134,85
1001-110	Stk.	4	219,48



KUPPLUNG REDUZIERT

Art. Nr.	Einheit	VE	Preis
1002-25/20	Stk.	40	10,87
1002-32/25	Stk.	25	14,20
1002-40/25	Stk.	15	24,63
1002-40/32	Stk.	15	24,63
1002-50/25	Stk.	9	34,04
1002-50/32	Stk.	9	34,04
1002-50/40	Stk.	6	34,04
1002-63/40	Stk.	25	45,21
1002-63/50	Stk.	18	45,21
1002-75/50	Stk.	16	86,34
1002-75/63	Stk.	12	86,34
1002-90/63	Stk.	7	116,64
1002-90/75	Stk.	7	116,64
1002-110/90	Stk.	4	170,38



REPARATUR-KUPPLUNG

Art. Nr.	Einheit	VE	Preis
1014-40	Stk.	50	27,82
1014-50	Stk.	25	39,85
1014-63	Stk.	15	56,49
1014-75	Stk.	11	103,87
1014-90	Stk.	6	162,25
1014-110	Stk.	4	269,16



SPEZIAL-KUPPLUNG METALL/PE mm Metall/PE Dimension

NEU

Art. Nr.	Einheit	VE	Preis
1033-15-22/20	Stk.	1	35,50
1033-15-22/25	Stk.	1	35,50
1033-20-27/25	Stk.	1	39,70
1033-20-27/32	Stk.	1	45,91
1033-20-34/25	Stk.	1	45,49
1033-20-34/32	Stk.	1	48,37



PRODUKTFINDUNG ART.NR. 1003 - 32 / 3/4

- 1003 = Figurnummer bzw. Fittingstyp
- 32 = Dimension (Rohr DM außen)
- 3/4 = Dimension des Gewindes (falls vorhanden)



WARENGRUPPE 4-2

KLEMMFITTINGS

ANSCHLUSSVERSCHRAUBUNG MIT KUNSTSTOFFGEWINDE AG

Art. Nr.	Einheit	VE	Preis
1003-20/1/2	Stk.	80	5,92
1003-20/3/4	Stk.	80	5,92
1003-20/1	Stk.	80	5,92
1003-25/1/2	Stk.	50	8,13
1003-25/3/4	Stk.	50	8,13
1003-25/1	Stk.	50	8,13
1003-32/3/4	Stk.	30	10,72
1003-32/1	Stk.	30	10,72
1003-32/5/4	Stk.	30	10,72
1003-40/1	Stk.	20	17,08
1003-40/5/4	Stk.	20	17,08
1003-40/6/4	Stk.	20	17,08
1003-40/2	Stk.	20	17,08
1003-50/5/4	Stk.	50	23,03
1003-50/6/4	Stk.	50	23,03
1003-50/2	Stk.	50	23,03
1003-63/5/4	Stk.	28	31,58
1003-63/6/4	Stk.	28	31,58
1003-63/2	Stk.	28	31,58
1003-63/2.1/2	Stk.	28	31,58
1003-75/2	Stk.	18	58,22
1003-75-2.1/2	Stk.	18	58,22
1003-75/3	Stk.	18	58,22
1003-90/2	Stk.	10	86,63
1003-90/2.1/2	Stk.	10	86,63
1003-90/3	Stk.	10	86,63
1003-90/4	Stk.	10	86,63
1003-110/2	Stk.	6	152,11
1003-110/3	Stk.	6	152,11
1003-110/4	Stk.	6	152,11



ANSCHLUSSVERSCHRAUBUNG MIT KUNSTSTOFFGEWINDE IG

Art. Nr.	Einheit	VE	Preis
1004-20/1/2	Stk.	90	5,92
1004-20/3/4	Stk.	90	5,92
1004-20/1	Stk.	80	5,92
1004-25/1/2	Stk.	50	8,13
1004-25/3/4	Stk.	50	8,13
1004-25/1	Stk.	50	8,13
1004-32/3/4	Stk.	30	10,72
1004-32/1	Stk.	30	10,72
1004-32/5/4	Stk.	30	10,72
1004-40/1	Stk.	20	17,08
1004-40/5/4	Stk.	20	17,08
1004-40/6/4	Stk.	20	17,08
1004-50/5/4	Stk.	50	23,03
1004-50/6/4	Stk.	50	23,03
1004-50/2	Stk.	50	23,03
1004-63/5/4	Stk.	28	31,58
1004-63/6/4	Stk.	28	31,58
1004-63/2	Stk.	28	31,58
1004-63/2.1/2	Stk.	28	31,58
1004-75/2	Stk.	18	64,48
1004-75/2.1/2	Stk.	18	64,48
1004-75/3	Stk.	17	64,48
1004-90/2	Stk.	11	94,17
1004-90/2.1/2	Stk.	10	94,17
1004-90/3	Stk.	10	94,17
1004-90/4	Stk.	10	94,17
1004-110/3	Stk.	6	156,02
1004-110/4	Stk.	6	156,02



WARENGRUPPE 4-70

ANSCHLUSSVERSCHRAUBUNG MIT MESSINGGEWINDE AG

Art. Nr.	Einheit	VE	Preis
1035-20/1/2	Stk.	80	21,18
1035-25/3/4	Stk.	45	24,04
1035-32/1	Stk.	25	56,61
1035-40/5/4	Stk.	20	94,02
1035-50/6/4	Stk.	50	158,83
1035-63/2	Stk.	28	205,17



ANSCHLUSSVERSCHRAUBUNG MIT MESSINGGEWINDE IG

Art. Nr.	Einheit	VE	Preis
1036-20/1/2	Stk.	90	18,70
1036-25/3/4	Stk.	50	21,55
1036-32/1	Stk.	30	43,11
1036-40/5/4	Stk.	20	73,22
1036-50/6/4	Stk.	50	145,07
1036-63/2	Stk.	28	185,46

NEU

KLEMMFITTINGS

WINKEL 90°

Art. Nr.	Einheit	VE	Preis
1006-20	Stk.	50	9,84
1006-25	Stk.	30	13,04
1006-32	Stk.	20	16,08
1006-40	Stk.	10	28,38
1006-50	Stk.	25	38,11
1006-63	Stk.	13	52,29
1006-75	Stk.	9	92,41
1006-90	Stk.	5	144,42
1006-110	Stk.	4	215,84



WINKEL AG

Art. Nr.	Einheit	VE	Preis
1008-20/1/2	Stk.	75	9,28
1008-20/3/4	Stk.	75	9,28
1008-25/1/2	Stk.	50	12,32
1008-25/3/4	Stk.	50	12,32
1008-25/1	Stk.	50	12,32
1008-32/1/2	Stk.	30	15,49
1008-32/3/4	Stk.	30	15,49
1008-32/1	Stk.	30	15,49
1008-40/1	Stk.	15	23,91
1008-40/5/4	Stk.	15	23,91
1008-40/6/4	Stk.	15	23,91
1008-50/5/4	Stk.	38	33,91
1008-50/6/4	Stk.	38	33,91
1008-50/2	Stk.	38	33,91
1008-63/6/4	Stk.	20	45,91
1008-63/2	Stk.	20	45,91
1008-63/2.1/2	Stk.	20	45,91
1008-75/2.1/2	Stk.	13	76,65
1008-75/3	Stk.	13	76,65
1008-90/3	Stk.	7	127,79
1008-110/3	Stk.	4	173,25
1008-110/4	Stk.	4	173,25



WANDSCHEIBE WINKEL MIT IG

Art. Nr.	Einheit	VE	Preis
1034-20/1/2	Stk.	55	18,69
1034-25/3/4	Stk.	35	22,60



WINKEL 45°

Art. Nr.	Einheit	VE	Preis
1018-20	Stk.	50	16,93
1018-25	Stk.	30	20,34
1018-32	Stk.	20	24,44
1018-40	Stk.	10	43,14
1018-50	Stk.	20	55,26
1018-63	Stk.	15	76,34

NEU



WINKEL IG

Art. Nr.	Einheit	VE	Preis
1009-20/1/2	Stk.	60	9,28
1009-20/3/4	Stk.	60	9,28
1009-25/1/2	Stk.	35	12,32
1009-25/3/4	Stk.	35	12,32
1009-25/1	Stk.	35	12,32
1009-32/3/4	Stk.	25	15,49
1009-32/5/4	Stk.	25	15,49
1009-32/1	Stk.	25	15,49
1009-40/1	Stk.	15	23,91
1009-40/5/4	Stk.	15	23,91
1009-40/6/4	Stk.	15	23,91
1009-50/5/4	Stk.	32	33,91
1009-50/6/4	Stk.	32	33,91
1009-50/2	Stk.	32	33,91
1009-63/6/4	Stk.	17	45,91
1009-63/2	Stk.	17	45,91
1009-63/2.1/2	Stk.	17	45,91
1009-75/2.1/2	Stk.	11	61,41
1009-75/3	Stk.	10	61,41
1009-90/3	Stk.	6	124,15
1009-110/3	Stk.	4	154,27
1009-110/4	Stk.	4	154,27

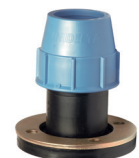

FLANSCHÜBERGANG

Art. Nr.	Einheit	VE	Preis
1011-50/6/4	Stk.	14	81,56
1011-50/2	Stk.	14	81,56
1011-63/2	Stk.	10	92,41
1011-63/2.1/2	Stk.	10	92,41
1011-75/2.1/2	Stk.	8	101,10
1011-75/3	Stk.	7	101,10
1011-90/3	Stk.	6	118,51
1011-90/4	Stk.	6	118,51
1011-110/4	Stk.	4	181,50



WARENGRUPPE 4-2

T-STÜCK

Art. Nr.	Einheit	VE	Preis
1005-20	Stk.	30	12,32
1005-25	Stk.	15	18,26
1005-32	Stk.	10	24,18
1005-40	Stk.	6	42,01
1005-50	Stk.	15	58,54
1005-63	Stk.	7	75,04
1005-75	Stk.	4	132,70
1005-90	Stk.	2	210,19
1005-110	Stk.	2	304,95



T-STÜCK REDUZIERT

Art. Nr.	Einheit	VE	Preis
1013-25/20	Stk.	20	17,24
1013-32/25	Stk.	12	24,18
1013-40/32	Stk.	6	42,01
1013-50/32	Stk.	18	58,54
1013-50/40	Stk.	17	58,54
1013-63/50	Stk.	8	75,04
1013-75/63	Stk.	5	128,36
1013-90/75	Stk.	3	200,93
1013-110/90	Stk.	2	290,47



T-STÜCK ERWEITERT

Art. Nr.	Einheit	VE	Preis
1029-20/25	Stk.	110	17,08
1029-25/32	Stk.	70	22,02
1029-32/40	Stk.	40	37,38
1029-40/50	Stk.	23	50,57



T-STÜCK MIT IG

Art. Nr.	Einheit	VE	Preis
1007-20/1/2	Stk.	40	11,73
1007-20/3/4	Stk.	40	11,73
1007-25/1/2	Stk.	25	17,68
1007-25/3/4	Stk.	25	17,68
1007-25/1	Stk.	25	17,68
1007-32/1/2	Stk.	15	23,03
1007-32/3/4	Stk.	15	23,03
1007-32/1	Stk.	15	23,03
1007-32/5/4	Stk.	15	23,03
1007-40/1	Stk.	8	40,56
1007-40/5/4	Stk.	8	40,56
1007-40/6/4	Stk.	8	40,56
1007-50/6/4	Stk.	20	56,49
1007-50/2	Stk.	20	56,49
1007-63/5/4	Stk.	12	71,99
1007-63/6/4	Stk.	12	71,99
1007-63/2	Stk.	12	71,99
1007-63/2.1/2	Stk.	12	71,99
1007-75/2	Stk.	7	126,60
1007-75/2.1/2	Stk.	7	126,60
1007-75/3	Stk.	7	126,60
1007-90/2.1/2	Stk.	4	168,94
1007-90/3	Stk.	4	168,94
1007-90/4	Stk.	4	168,94
1007-110/3	Stk.	4	211,37
1007-110/4	Stk.	4	211,37



T-STÜCK MIT AG

Art. Nr.	Einheit	VE	Preis
1010-20/1/2	Stk.	40	12,32
1010-20/3/4	Stk.	40	12,32
1010-25/3/4	Stk.	25	18,26
1010-25/1	Stk.	25	18,26
1010-32/3/4	Stk.	15	24,18
1010-32/1	Stk.	15	24,18
1010-32/5/4	Stk.	15	24,18
1010-40/5/4	Stk.	8	42,01
1010-40/6/4	Stk.	8	42,01
1010-50/6/4	Stk.	20	58,54
1010-50/2	Stk.	20	58,54
1010-63/2	Stk.	10	75,04



ENDSTÜCK

Art. Nr.	Einheit	VE	Preis
1012-20	Stk.	100	6,24
1012-25	Stk.	50	8,56
1012-32	Stk.	40	12,03
1012-40	Stk.	20	18,98
1012-50	Stk.	10	23,76
1012-63	Stk.	30	36,36
1012-75	Stk.	22	58,10
1012-90	Stk.	12	86,63
1012-110	Stk.	6	158,34



WARENGRUPPE 4-7

**ANBOHRSCHELLE PN 10 MIT VERSTÄRKUNG,
BIS DM40 2 SCHRAUBEN, AB DM50 4 SCHRAUBEN**

Art. Nr.	Einheit	VE	Preis
ab Dimension 25 → 2 Schrauben			
1026-25/1/2	Stk.	180	9,20
1026-25/3/4	Stk.	180	9,20
1026-32/1/2	Stk.	130	9,64
1026-32/3/4	Stk.	140	9,64
1026-32/1	Stk.	130	9,64
1026-40/1/2	Stk.	110	10,82
1026-40/3/4	Stk.	110	10,82
1026-40/1	Stk.	110	10,82
ab Dimension 40 → 4 Schrauben			
1026-50/1/2	Stk.	70	12,16
1026-50/3/4	Stk.	80	12,16
1026-50/1	Stk.	70	12,16
1026-50/5/4	Stk.	70	12,16
1026-63/3/4	Stk.	55	15,41
1026-63/1	Stk.	55	15,41
1026-63/5/4	Stk.	55	15,41
1026-63/6/4	Stk.	55	15,41
1026-75/1	Stk.	40	19,12
1026-75/5/4	Stk.	40	19,12
1026-75/6/4	Stk.	40	19,12
1026-75/2	Stk.	40	19,12
1026-90/1	Stk.	30	21,19
1026-90/5/4	Stk.	30	21,19
1026-90/6/4	Stk.	30	21,19
1026-90/2	Stk.	30	21,19
1026-110/1	Stk.	19	25,20
1026-110/5/4	Stk.	19	25,20
1026-110/6/4	Stk.	19	25,20
1026-110/2	Stk.	19	25,20

ANBOHRSCHELLE PN 10 MIT 2 SCHRAUBEN

Art. Nr.	Einheit	VE	Preis
1019-25/1/2	Stk.	180	8,89
1019-25/3/4	Stk.	180	8,89
1019-32/1/2	Stk.	140	9,03
1019-32/3/4	Stk.	140	9,03

**KRAFTANBOHRSCHELLE PN 16 MIT
VERSTÄRKRING UND 4 SCHRAUBEN**

Art. Nr.	Einheit	VE	Preis
1031-25/1/2	Stk.	30	12,90
1031-25/3/4	Stk.	30	12,90
1031-32/1/2	Stk.	65	14,82
1031-32/3/4	Stk.	90	14,82
1031-40/1/2	Stk.	65	16,56
1031-40/3/4	Stk.	65	16,56
1031-50/3/4	Stk.	30	20,01
1031-50/1	Stk.	45	20,01
1031-63/3/4	Stk.	30	22,38
1031-63/1	Stk.	30	22,38
1031-63/6/4	Stk.	30	22,38
1031-75/1	Stk.	25	29,33
1031-75/6/4	Stk.	30	29,33
1031-90/3/4	Stk.	20	29,95
1031-90/1	Stk.	20	29,95
1031-90/6/4	Stk.	20	29,95
1031-90/2	Stk.	90	29,95
1031-110/5/4	Stk.	30	33,94
1031-110/6/4	Stk.	15	33,94



WARENGRUPPE 16-6

ANBOHRSCHELLE SELBST-SCHNEIDEND 25 X 1/2 IG

Art. Nr.	Einheit	VE	Preis
IT-BS2550	Stk.	180	5,15



NEU

WARENGRUPPE 16-6

NEU ENTLEERVENTIL

- öffnet bei Druckabfall unter 0,7-1,0bar, Schutzvlies, selbstreinigend

Art. Nr.	Bezeichnung	VE	Einheit	Preis
HP2000	Automatisches Entleerventil 1/2" AG für Nebenleitung	25	Stk.	13,90
HP4000	Automatisches Entleerventil 1/2" AG, für Hauptleitung	25	Stk.	15,50
IT-VAD0150	Automatisches Entleerventil 1/2" AG aus Bronze, öffnet bei Druckabfall < 0,2 bar	10	Stk.	15,56
IT-SD1000	Entleerventile mit Anbohrschelle für Nebenleitungen	10	Stk.	16,70



GEWINDEFITTINGS AUS PP

DOPPELNIPPEL AG

Art. Nr.	Einheit	VE	Preis
607-1/2	Stk.	100	3,17
607-3/4	Stk.	100	3,92
607-1	Stk.	50	4,41
607-5/4	Stk.	50	4,74
607-6/4	Stk.	20	5,24
607-2	Stk.	10	8,06
607-2.1/2	Stk.	1	13,62
607-3	Stk.	1	16,79
607-4	Stk.	1	23,11



DOPPELNIPPEL REDUZIERT AG-AG

Art. Nr.	Einheit	VE	Preis
619-3/4/1/2	Stk.	100	2,37
619-1/1/2	Stk.	100	4,09
619-1/3/4	Stk.	100	4,09
619-5/4/1/2	Stk.	50	5,84
619-5/4/3/4	Stk.	50	5,84
619-5/4/1	Stk.	50	5,84
619-6/4/1/2	Stk.	20	6,50
619-6/4/3/4	Stk.	20	6,50
619-6/4/1	Stk.	20	6,50
619-6/4/5/4	Stk.	20	6,50
619-2/1/2	Stk.	10	9,02
619-2/3/4	Stk.	10	9,02
619-2/1	Stk.	10	9,02
619-2/5/4	Stk.	10	9,02
619-2/6/4	Stk.	10	9,02
619-2.1/2/2	Stk.	1	10,91
619-3/2.1/2	Stk.	1	14,55
619-4/3	Stk.	1	23,45



REDUKTION AG-IG

Art. Nr.	Einheit	VE	Preis
623-3/4/1/2	Stk.	100	5,05
623-1/1/2	Stk.	50	5,38
623-1/3/4	Stk.	50	5,38
623-5/4/1/2	Stk.	50	6,95
623-5/4/3/4	Stk.	50	6,95
623-5/4/1	Stk.	50	6,95
623-6/4/3/4	Stk.	20	8,55
623-6/4/1	Stk.	20	8,72
623-6/4/5/4	Stk.	20	8,72
623-2/1/2	Stk.	10	12,19
623-2/3/4	Stk.	10	12,19
623-2/1	Stk.	10	12,19
623-2/5/4	Stk.	10	16,30
623-2/6/4	Stk.	10	16,30
623-2.1/2/2	Stk.	1	16,30
623-3/2	Stk.	1	24,53
623-3/2.1/2	Stk.	1	24,53
623-4/3	Stk.	1	29,90



REDUKTION IG-AG

Art. Nr.	Einheit	VE	Preis
625-3/4/1/2	Stk.	20	5,54
625-1/1/2	Stk.	20	7,17
625-1/3/4	Stk.	50	7,73
625-5/4/1	Stk.	25	9,02
625-6/4/1	Stk.	20	11,56
625-6/4/5/4	Stk.	20	25,93
625-2/6/4	Stk.	10	26,58



KAPPE IG

Art. Nr.	Einheit	VE	Preis
609-1/2	Stk.	100	3,65
609-3/4	Stk.	100	4,55
609-1	Stk.	50	4,88
609-5/4	Stk.	50	5,38
609-6/4	Stk.	20	6,34
609-2	Stk.	10	9,66



GEWINDEFITTINGS AUS PP

WINKEL MIT AG

Art. Nr.	Einheit	VE	Preis
628-3/4	Stk.	1	8,47
628-1	Stk.	1	8,98
628-5/4	Stk.	1	10,91



WINKEL MIT IG

Art. Nr.	Einheit	VE	Preis
626-1/2	Stk.	100	8,24
626-3/4	Stk.	50	10,26
626-1	Stk.	50	10,91
626-5/4	Stk.	10	17,89
626-6/4	Stk.	10	19,61
626-2	Stk.	10	25,03
626-2.1/2	Stk.	1	64,43
626-3	Stk.	1	79,13



WINKEL MIT IG-AG

Art. Nr.	Einheit	VE	Preis
627-1/2	Stk.	100	8,55
627-3/4	Stk.	50	10,77
627-1	Stk.	25	11,42



T-STÜCK MIT AG

Art. Nr.	Einheit	VE	Preis
605-1/2	Stk.	100	7,14
605-3/4	Stk.	100	9,30
605-1	Stk.	25	9,78
605-5/4	Stk.	20	11,08



T-STÜCK MIT IG

Art. Nr.	Einheit	VE	Preis
630-1/2	Stk.	50	10,12
630-3/4	Stk.	50	11,08
630-1	Stk.	25	11,42
630-5/4	Stk.	10	26,74
630-6/4	Stk.	10	31,35
630-2	Stk.	10	34,83
630-2.1/2	Stk.	1	88,64
630-3	Stk.	1	113,97
630-4	Stk.	1	167,78



MUFFE IG

Art. Nr.	Einheit	VE	Preis
620-1/2	Stk.	100	3,65
620-3/4	Stk.	100	5,38
620-1	Stk.	50	6,68
620-5/4	Stk.	25	15,20
620-6/4	Stk.	20	17,89
620-2	Stk.	10	18,83
620-2.1/2	Stk.	1	19,95
620-3	Stk.	1	22,64
620-4	Stk.	1	38,01



MUFFE REDUZIERT IG-IG

Art. Nr.	Einheit	VE	Preis
621-3/4/1/2	Stk.	100	5,38
621-1/1/2	Stk.	50	7,03
621-1/3/4	Stk.	50	7,03
621-5/4/1	Stk.	25	9,16
621-6/4/5/4	Stk.	20	10,91
621-2/6/4	Stk.	10	18,68
621-2.1/2/2	Stk.	1	20,10
621-3/2.1/2	Stk.	1	22,47
621-4/3	Stk.	1	43,54



STOPFEN AG

Art. Nr.	Einheit	VE	Preis
610-1/2	Stk.	100	3,65
610-3/4	Stk.	100	4,55
610-1	Stk.	50	4,88
610-5/4	Stk.	50	5,38
610-6/4	Stk.	20	6,34
610-2	Stk.	10	9,66





WARENGRUPPE 4-1

FITTINGS AUS TEMPERGUSS

LANGER BOGEN IG X AG VERZ.

Art. Nr.	Einheit	VE	Preis
1-1/4	Stk.	10	12,77
1-3/8	Stk.	10	13,56
1-1/2	Stk.	10	8,36
1-3/4	Stk.	10	11,90
1-1	Stk.	10	14,47
1-5/4	Stk.	10	45,73
1-6/4	Stk.	10	60,51
1-2	Stk.	10	97,59
1-2.1/2	Stk.	1	219,51
1-3	Stk.	1	409,62
1-4	Stk.	1	743,90



KNIE 90° IG X IG VERZ.

Art. Nr.	Einheit	VE	Preis
90-1/8	Stk.	10	10,55
90-1/4	Stk.	10	10,21
90-3/8	Stk.	10	8,09
90-1/2	Stk.	10	3,98
90-3/4	Stk.	10	6,62
90-1	Stk.	10	7,87
90-5/4	Stk.	10	11,31
90-6/4	Stk.	10	15,71
90-2	Stk.	10	18,91
90-2.1/2	Stk.	1	98,19
90-3	Stk.	1	134,54
90-4	Stk.	1	350,70



LANGER BOGEN IG X IG VERZ.

Art. Nr.	Einheit	VE	Preis
2-1/4	Stk.	10	12,26
2-3/8	Stk.	10	14,31
2-1/2	Stk.	10	8,89
2-3/4	Stk.	10	11,96
2-1	Stk.	10	14,47
2-5/4	Stk.	10	25,38
2-6/4	Stk.	10	30,77
2-2	Stk.	10	42,75
2-2.1/2	Stk.	1	220,65
2-3	Stk.	1	277,39
2-4	Stk.	1	765,44



KNIE 90° IG X AG VERZ.

Art. Nr.	Einheit	VE	Preis
92-1/8	Stk.	10	12,26
92-1/4	Stk.	10	11,04
92-3/8	Stk.	10	6,93
92-1/2	Stk.	10	4,56
92-3/4	Stk.	10	7,00
92-1	Stk.	10	8,61
92-5/4	Stk.	10	12,73
92-6/4	Stk.	10	17,50
92-2	Stk.	10	22,46
92-2.1/2	Stk.	1	101,22
92-3	Stk.	1	133,40
92-4	Stk.	1	182,34



FITTINGS AUS TEMPERGUSS

T-STÜCK IG X IG X IG VERZ.

Art. Nr.	Einheit	VE	Preis
130-1/8	Stk.	10	13,03
130-1/4	Stk.	10	11,16
130-3/8	Stk.	10	8,80
130-1/2	Stk.	10	7,03
130-3/4	Stk.	10	7,95
130-1	Stk.	10	9,62
130-5/4	Stk.	10	13,06
130-6/4	Stk.	10	20,96
130-2	Stk.	10	28,45
130-2.1/2	Stk.	1	119,74
130-3	Stk.	1	160,06
130-4	Stk.	1	456,29
130-1/1/2/1	Stk.	10	9,70
130-1/3/4/1	Stk.	10	9,71
130-5/4/1/2/5/4	Stk.	10	11,70
130-5/4/3/4/5/4	Stk.	10	12,38
130-5/4/1/5/4	Stk.	10	14,55
130-6/4/1/2/6/4	Stk.	10	17,07
130-6/4/3/4/6/4	Stk.	10	31,25
130-6/4/1/6/4	Stk.	10	33,75
130-6/4/5/4/6/4	Stk.	10	45,93
130-2/1	Stk.	10	43,01
130-2/1/2/2	Stk.	10	42,60
130-2/6/4/2	Stk.	10	63,84
130-2.5/6/4/2.5	Stk.	1	105,08
130-3/1/2/3	Stk.	1	141,00
130-3/1/3	Stk.	1	144,12
130-3/2.1/2/3	Stk.	1	265,66
130-4/2/4	Stk.	1	395,68



KREUZSTÜCK IG VERZ.

Art. Nr.	Einheit	VE	Preis
180-1/2	Stk.	10	19,31
180-3/4	Stk.	10	28,55
180-1	Stk.	10	35,31
180-5/4	Stk.	10	47,39
180-6/4	Stk.	10	63,22
180-2	Stk.	10	94,35



MUFFE REDUZIERT IG X IG VERZ.

Art. Nr.	Einheit	VE	Preis
240-1/4/1/8	Stk.	10	10,94
240-3/8/1/4	Stk.	10	10,27
240-1/2/1/4	Stk.	10	10,30
240-1/2/3/8	Stk.	10	7,12
240-3/4/3/8	Stk.	10	11,98
240-3/4/1/2	Stk.	10	6,73
240-1/1/2	Stk.	10	8,58
240-1/3/4	Stk.	10	7,72
240-5/4/1/2	Stk.	10	20,09
240-5/4/3/4	Stk.	10	11,65
240-5/4/1	Stk.	10	11,26
240-6/4/1/2	Stk.	10	29,92
240-6/4/3/4	Stk.	10	26,83
240-6/4/1	Stk.	10	20,37
240-6/4/5/4	Stk.	10	22,49
240-2/3/4	Stk.	10	43,01
240-2/1	Stk.	10	39,57
240-2/5/4	Stk.	10	35,01
240-2/6/4	Stk.	10	33,14
240-2.1/2/6/4	Stk.	10	105,49
240-2.1/2/2	Stk.	10	89,55
240-3/2	Stk.	1	141,20
240-3/2.1/2	Stk.	1	160,66
240-4/3	Stk.	1	381,27



MUFFENNIPPEL IG X AG VERZ.

Art. Nr.	Einheit	VE	Preis
246-1/4/1/8	Stk.	10	10,55
246-3/8/1/4	Stk.	10	9,31
246-1/2/1/4	Stk.	10	11,29
246-1/2/3/8	Stk.	10	6,91
246-3/4/3/8	Stk.	10	16,19
246-3/4/1/2	Stk.	10	7,82
246-1/1/2	Stk.	10	13,67
246-1/3/4	Stk.	10	15,64
246-5/4/3/4	Stk.	10	24,27
246-5/4/1	Stk.	10	16,04
246-6/4/1	Stk.	10	28,55
246-6/4/5/4	Stk.	10	25,00
246-2/1	Stk.	10	44,35
246-2/5/4	Stk.	10	40,41
246-2/6/4	Stk.	20	42,60



FITTINGS AUS TEMPERGUSS

REDUKTION AG X IG VERZ.

Art. Nr.	Einheit	VE	Preis
241-1/4/1/8	Stk.	10	9,27
241-3/8/1/8	Stk.	10	9,43
241-3/8/1/4	Stk.	10	5,17
241-1/2/1/8	Stk.	10	10,06
241-1/2/1/4	Stk.	10	3,88
241-1/2/3/8	Stk.	10	3,84
241-3/4/1/4	Stk.	10	9,58
241-3/4/3/8	Stk.	10	5,37
241-3/4/1/2	Stk.	10	4,03
241-1/1/4	Stk.	10	12,04
241-1/3/8	Stk.	10	11,60
241-1/1/2	Stk.	10	6,41
241-1/3/4	Stk.	10	8,01
241-5/4/3/8	Stk.	10	17,73
241-5/4/1/2	Stk.	10	12,14
241-5/4/3/4	Stk.	10	9,96
241-5/4/1	Stk.	10	7,12
241-6/4/1/2	Stk.	10	14,42
241-6/4/3/4	Stk.	10	15,67
241-6/4/1	Stk.	10	10,94
241-6/4/5/4	Stk.	10	8,74
241-2/1/2	Stk.	10	27,50
241-2/3/4	Stk.	10	27,57
241-2/1	Stk.	10	13,17
241-2/5/4	Stk.	10	13,10
241-2/6/4	Stk.	10	12,25
241-2.1/2/1	Stk.	10	43,86
241-2.1/2/5/4	Stk.	10	50,74
241-2.1/2/6/4	Stk.	10	47,90
241-2.1/2/2	Stk.	10	36,67
241-3/1	Stk.	1	100,02
241-3/5/4	Stk.	1	100,02
241-3/6/4	Stk.	1	92,77
241-3/2	Stk.	1	47,30
241-3/2.1/2	Stk.	1	53,55
241-4/2	Stk.	1	200,36
241-4/2.1/2	Stk.	1	149,14
241-4/3	Stk.	1	98,32



MUFFE IG VERZ.

Art. Nr.	Einheit	VE	Preis
270-1/8	Stk.	10	8,98
270-1/4	Stk.	10	10,06
270-3/8	Stk.	10	5,56
270-1/2	Stk.	10	4,00
270-3/4	Stk.	10	6,01
270-1	Stk.	10	6,83
270-5/4	Stk.	10	9,70
270-6/4	Stk.	10	11,85
270-2	Stk.	10	15,49
270-2.1/2	Stk.	10	75,81
270-3	Stk.	1	91,12
270-4	Stk.	1	212,64



DOPPELNIPPEL AG VERZ.

Art. Nr.	Einheit	VE	Preis
280-1/8	Stk.	10	9,71
280-1/4	Stk.	10	9,27
280-3/8	Stk.	10	7,79
280-1/2	Stk.	10	3,81
280-3/4	Stk.	10	4,60
280-1	Stk.	10	7,16
280-5/4	Stk.	10	13,88
280-6/4	Stk.	10	15,34
280-2	Stk.	10	27,02
280-2.1/2	Stk.	10	69,71
280-3	Stk.	1	83,98
280-4	Stk.	1	309,47



DOPPELNIPPEL RED. AG X AG VERZ.

Art. Nr.	Einheit	VE	Preis
245-1/4/1/8	Stk.	10	10,57
245-3/8/1/4	Stk.	10	12,82
245-1/2/1/4	Stk.	10	12,14
245-1/2/3/8	Stk.	10	11,06
245-3/4/3/8	Stk.	10	17,60
245-3/4/1/2	Stk.	10	10,31
245-1/1/2	Stk.	10	17,41
245-1/3/4	Stk.	10	11,06
245-5/4/3/4	Stk.	10	22,16
245-5/4/1	Stk.	10	16,39
245-6/4/1	Stk.	10	35,31
245-6/4/5/4	Stk.	10	19,75
245-2/5/4	Stk.	1	39,57
245-2/6/4	Stk.	1	36,15
245-2.1/2/2	Stk.	1	126,24



WARENGRUPPE 4-1

FITTINGS AUS TEMPERGUSS

STOPFEN MIT RAND AG VERZ.

Art. Nr.	Einheit	VE	Preis
290-1/4	Stk.	10	7,46
290-3/8	Stk.	10	2,96
290-1/2	Stk.	10	2,95
290-3/4	Stk.	10	4,03
290-1	Stk.	10	6,72
290-5/4	Stk.	10	7,51
290-6/4	Stk.	10	9,23
290-2	Stk.	10	12,02
290-2.1/2	Stk.	10	42,51
290-3	Stk.	1	54,78
290-4	Stk.	1	140,64



HOLLÄNDER IG X IG VERZ.

Art. Nr.	Einheit	VE	Preis
330-1/2	Stk.	10	10,40
330-3/4	Stk.	10	11,64
330-1	Stk.	10	12,35
330-5/4	Stk.	10	21,08
330-6/4	Stk.	10	26,64
330-2	Stk.	10	43,55
330-2.1/2	Stk.	10	183,06
330-3	Stk.	1	268,75



KAPPE IG VERZ.

Art. Nr.	Einheit	VE	Preis
300-1/4	Stk.	10	9,26
300-1/2	Stk.	10	7,20
300-3/4	Stk.	10	6,44
300-1	Stk.	10	7,58
300-5/4	Stk.	10	9,20
300-6/4	Stk.	10	14,69
300-2	Stk.	10	25,97
300-3	Stk.	1	50,84



HOLLÄNDER IG X AG VERZ.

Art. Nr.	Einheit	VE	Preis
331-3/8	Stk.	10	26,83
331-1/2	Stk.	10	11,70
331-3/4	Stk.	10	12,54
331-1	Stk.	10	14,01
331-5/4	Stk.	10	25,85
331-6/4	Stk.	10	56,54
331-2	Stk.	10	88,40
331-2.1/2	Stk.	10	205,87
331-3	Stk.	1	300,91



WARENGRUPPE 9-1

HOLLÄNDERDICHTUNG

Art. Nr.	Einheit	VE	Preis
HOLL-DI-1/2	Stk.	1	0,62
HOLL-DI-3/4	Stk.	1	0,76
HOLL-DI-1	Stk.	1	0,90
HOLL-DI-5/4	Stk.	1	1,18
HOLL-DI-6/4	Stk.	1	1,58
HOLL-DI-2	Stk.	1	1,95
HOLL-DI-2.1/2	Stk.	1	2,88
HOLL-DI-3	Stk.	1	3,51



FITTINGS AUS TEMPERGUSS

ROHRDOPPELNIPPEL AG X AG VERZ.

Art. Nr.	Einheit	VE	Preis
530-1/2/60	Stk.	10	3,69
530-1/2/70	Stk.	10	3,97
530-1/2/80	Stk.	10	3,97
530-1/2/90	Stk.	10	4,72
530-1/2/100	Stk.	10	4,72
530-1/2/110	Stk.	10	5,26
530-1/2/120	Stk.	10	5,26
530-1/2/140	Stk.	10	5,84
530-1/2/150	Stk.	10	5,84
530-1/2/160	Stk.	10	6,87
530-3/4/60	Stk.	10	4,06
530-3/4/70	Stk.	10	5,75
530-3/4/80	Stk.	10	4,49
530-3/4/90	Stk.	10	6,79
530-3/4/100	Stk.	10	5,19
530-3/4/110	Stk.	10	7,46
530-3/4/120	Stk.	10	5,73
530-3/4/140	Stk.	10	8,46
530-3/4/150	Stk.	10	7,10
530-3/4/160	Stk.	10	10,14
530-3/4/1000	Stk.	10	
530-1/100	Stk.	10	6,96
530-1/120	Stk.	10	7,94
530-1/140	Stk.	10	9,23
530-1/150	Stk.	10	9,43
530-1/160	Stk.	10	9,50
530-1/180	Stk.	10	11,36
530-1/1000	Stk.	10	



ROHRDOPPELNIPPEL AG X AG VERZ.

Art. Nr.	Einheit	VE	Preis
530-5/4/60	Stk.	10	6,99
530-5/4/70	Stk.	10	9,70
530-5/4/80	Stk.	10	7,87
530-5/4/100	Stk.	10	9,19
530-5/4/120	Stk.	10	8,73
530-5/4/140	Stk.	10	11,82
530-5/4/150	Stk.	10	12,84
530-5/4/160	Stk.	10	13,16
530-5/4/180	Stk.	10	14,05
530-5/4/200	Stk.	10	11,24
530-6/4/60	Stk.	10	8,32
530-6/4/80	Stk.	10	9,30
530-6/4/100	Stk.	10	9,16
530-6/4/120	Stk.	10	9,90
530-6/4/140	Stk.	10	13,16
530-6/4/150	Stk.	10	11,45
530-6/4/200	Stk.	10	13,29
530-2/100	Stk.	10	10,45
530-2/120	Stk.	10	11,11
530-2/140	Stk.	10	14,16
530-2/150	Stk.	10	13,23
530-2/160	Stk.	10	17,50
530-2/200	Stk.	10	15,61
530-2.1/2/100	Stk.	10	16,15
530-2.1/2/200	Stk.	10	25,36
530-3/100	Stk.	1	23,21



GEWINDEROHR VERZINKT OHNE GEWINDE

Art. Nr.	Bezeichnung	VE	Einheit	Preis
GW-ROHR1/2	Gewinderohr geschweißt 1/2"	6	lfm.	10,45
GW-ROHR3/4	Gewinderohr geschweißt 3/4"	6	lfm.	13,58
GW-ROHR1	Gewinderohr geschweißt 1"	6	lfm.	19,95
GW-ROHR5/4	Gewinderohr geschweißt 5/4"	6	lfm.	25,68
GW-ROHR6/4	Gewinderohr geschweißt 6/4"	6	lfm.	29,53
GW-ROHR2	Gewinderohr geschweißt 2"	6	lfm.	41,76
GW-ROHR2.1/2	Gewinderohr geschweißt 2 1/2"	6	lfm.	53,26
GW-ROHR3	Gewinderohr geschweißt 3"	6	lfm.	69,34



WARENGRUPPE 9-1

ZUBEHÖR

MONTAGESCHELLE ANSCHLUSSAUFN. M8/10

Art. Nr.	Einheit	VE	Preis
MPN-S1/2	Stk.	100	3,95
MPN-S3/4	Stk.	100	4,42
MPN-S1	Stk.	100	4,57
MPN-S5/4	Stk.	50	4,89
MPN-S6/4	Stk.	50	5,08
MPN-S2	Stk.	50	4,99



MONTAGESCHELLE ANSCHLUSSAUFN. 1/2"

Art. Nr.	Einheit	VE	Preis
MP-M3/4	Stk.	100	5,51
MP-M1	Stk.	100	6,29
MP-M5/4	Stk.	50	7,20
MP-M6/4	Stk.	50	8,53
MP-M2	Stk.	50	9,45
MP-M3	Stk.	50	16,59



STOCKSCHRAUBEN M8/LÄNGE

Art. Nr.	Einheit	VE	Preis
ST-S8/50	Stk.	100	0,65
ST-S8/80	Stk.	100	0,91
ST-S8/100	Stk.	100	1,18



MONTAGEGRUNDPLATTE VERZ. 1/2"

Art. Nr.	Einheit	VE	Preis
MGS2	Stk.	50	5,65



WARENGRUPPE 4-1

ROHRDOPPELNIPPEL AG X AG VERZ.

Art. Nr.	Einheit	VE	Preis
530-1/2/60	Stk.	10	3,69
530-1/2/70	Stk.	10	3,97
530-1/2/80	Stk.	10	3,97
530-1/2/90	Stk.	10	4,72
530-1/2/100	Stk.	10	4,72
530-1/2/110	Stk.	10	5,26
530-1/2/120	Stk.	10	5,26
530-1/2/140	Stk.	10	5,84
530-1/2/150	Stk.	10	5,84
530-1/2/160	Stk.	10	6,87



WARENGRUPPE 9-1

DICHTMATERIAL

Art. Nr.	Bezeichnung	VE	Einheit	Preis
TEFLON	Teflonband	10	Stk.	1,82
GW-DICHTS55/48	Loctite 55/48 Gewindedichtschnur	48	Stk.	22,20
HANF	Hanf (Zopf, 200 g)	60	Stk.	9,66
NEO-FERMIT	Locherpaste (Tube 150g)	25	Stk.	8,98





WARENGRUPPE 4-21

NEU

MESSING-FITTINGS

KNIE 90° IG X IG

Art. Nr.	Einheit	VE	Preis
3090-1/4	Stk.	10	2,81
3090-1/2	Stk.	10	3,79
3090-3/4	Stk.	10	4,89
3090-1	Stk.	10	8,32
3090-5/4	Stk.	10	10,76
3090-6/4	Stk.	10	13,58
3090-2	Stk.	10	21,27



MUFFE IG

Art. Nr.	Einheit	VE	Preis
3270-1/4	Stk.	10	1,36
3270-1/2	Stk.	10	2,57
3270-3/4	Stk.	10	3,42
3270-1	Stk.	10	5,02
3270-5/4	Stk.	10	8,57
3270-6/4	Stk.	10	10,65
3270-2	Stk.	10	17,12
3270-2.1/2	Stk.	10	50,02



KNIE 90° IG X AG

Art. Nr.	Einheit	VE	Preis
3092-1/4	Stk.	10	2,81
3092-1/2	Stk.	10	3,55
3092-3/4	Stk.	10	5,15
3092-1	Stk.	10	9,42
3092-5/4	Stk.	10	11,74
3092-6/4	Stk.	10	15,91
3092-2	Stk.	10	25,07
3092-2.1/2	Stk.	1	65,18



MUFFENNIPPELL IG X AG

Art. Nr.	Einheit	VE	Preis
3246-1/2/1/4	Stk.	10	4,77
3246-3/4/1/2	Stk.	10	2,57
3246-1/3/4	Stk.	10	4,16
3246-5/4/1	Stk.	10	8,44
3246-6/4/1	Stk.	10	12,60
3246-6/4/5/4	Stk.	10	13,09
3246-2/6/4	Stk.	10	19,45



T-STÜCK IG X IG X IG

Art. Nr.	Einheit	VE	Preis
3130-1/4	Stk.	10	3,31
3130-1/2	Stk.	10	4,16
3130-3/4	Stk.	10	5,88
3130-1	Stk.	10	10,02
3130-5/4	Stk.	10	15,05
3130-6/4	Stk.	10	19,08
3130-2	Stk.	10	29,97
3130-3	Stk.	1	121,04
3130-4	Stk.	1	219,07



MUFFE REDUZIERT IG X IG

Art. Nr.	Einheit	VE	Preis
3240-1/2/1/4	Stk.	10	4,96
3240-3/4/1/2	Stk.	10	3,90
3240-1/3/4	Stk.	10	6,37
3240-5/4/1	Stk.	10	9,68
3240-6/4/1	Stk.	10	15,42
3240-6/4/5/4	Stk.	10	13,58
3240-2/6/4	Stk.	10	17,61



NEU MESSING-FITTINGS
STOPFEN OHNE RAND AG

Art. Nr.	Einheit	VE	Preis
3290-1/4	Stk.	10	1,11
3290-1/2	Stk.	10	1,96
3290-3/4	Stk.	10	2,69
3290-1	Stk.	10	3,55
3290-5/4	Stk.	10	5,15
3290-6/4	Stk.	10	7,58
3290-2	Stk.	10	14,07

DOPPELNIPPEL REDUZIERT AG X AG

Art. Nr.	Einheit	VE	Preis
3245-1/2/1/4	Stk.	10	1,84
3245-3/4/1/2	Stk.	15	2,44
3245-1/3/4	Stk.	20	4,77
3245-5/4/1	Stk.	10	6,48
3245-6/4/1	Stk.	10	12,84
3245-6/4/5/4	Stk.	10	9,53
3245-2/1	Stk.	10	37,19
3245-2/5/4	Stk.	10	35,34
3245-2/6/4	Stk.	10	19,08
3245-3/2	Stk.	1	98,46
3245-3/2.1/2	Stk.	1	59,43
3241-4/3	Stk.	1	93,86

REDUKTION AG X IG

Art. Nr.	Einheit	VE	Preis
3241-1/2/1/4	Stk.	30	1,59
3241-3/4/1/2	Stk.	50	1,95
3241-1/1/4	Stk.	10	9,38
3241-1/3/8	Stk.	10	4,16
3241-1/1/2	Stk.	20	3,79
3241-1/3/4	Stk.	25	3,06
3241-5/4/1	Stk.	15	4,89
3241-6/4/1	Stk.	6	10,27
3241-6/4/5/4	Stk.	8	7,69
3241-2/1	Stk.	10	17,61
3241-3/2	Stk.	1	69,74
3241-4/3	Stk.	1	93,86

HOLLÄNDER IG X IG

Art. Nr.	Einheit	VE	Preis
3330-1/2	Stk.	10	20,79
3330-3/4	Stk.	10	25,80
3330-1	Stk.	10	31,18
3330-5/4	Stk.	10	46,11
3330-6/4	Stk.	10	55,53
3330-2	Stk.	10	84,77
3330-3	Stk.	1	186,31

DOPPELNIPPEL AG X AG

Art. Nr.	Einheit	VE	Preis
3280-1/2	Stk.	15	1,59
3280-3/4	Stk.	30	2,07
3280-1	Stk.	15	3,55
3280-5/4	Stk.	15	6,72
3280-6/4	Stk.	10	11,25
3280-2	Stk.	6	14,79
3280-2.1/2	Stk.	1	37,18
3280-3	Stk.	1	55,16
3280-4	Stk.	1	177,72

HOLLÄNDER IG X AG

Art. Nr.	Einheit	VE	Preis
3331-1/2	Stk.	10	7,10
3331-3/4	Stk.	10	10,16
3331-1	Stk.	10	14,79
3331-5/4	Stk.	10	23,86
3331-6/4	Stk.	10	64,82
3331-2	Stk.	10	103,10

KAPPE IG

Art. Nr.	Einheit	VE	Preis
3300-1/4	Stk.	10	1,58
3300-1/2	Stk.	10	0,86
3300-3/4	Stk.	10	1,59
3300-1	Stk.	10	2,33
3300-5/4	Stk.	10	5,14
3300-6/4	Stk.	10	7,36
3300-2	Stk.	10	9,90



Regenwasser- nutzung leicht gemacht

Die Erdtanks werden im Spritzprä-
geverfahren hergestellt und ver-
fügen über extrem hohe Stabilität
und Passgenauigkeit der einzelnen
Komponenten. Durch eine Vielzahl
an Modellen und Größen können
Regenwassertanks den jeweiligen
Anforderungen und örtlichen Ge-
gebenheiten angepasst werden.



Wir stellen Komplettpakete individuell zusammen – von der Filtertechnik für das zulaufende Regenwasser bis hin zur Automatikpumpe für die Bewässerungsanlage.

Fragen Sie unsere Techniker!



Regenwasser Flachtank

Durch die geringe Einbautiefe, werden sowohl Einbauzeit als auch Kosten reduziert. Im Vergleich zu einer zylindrischen Zisterne werden bis zu 80% Aushub gespart – das entspricht mehr als 150 Schubkarren-Ladungen.



Automatische Tauchdruckpumpe

Der Spezialstandfuß wurde speziell für die Zisternenanwendung entwickelt. Er ermöglicht sowohl eine vertikale als auch eine horizontale Aufstellung der Tauchpumpe. Die Gummieinsätze sorgen für einen geräuscharmen Betrieb.



Hauswasserautomat

Einmalig installiert sind Hauswasserautomaten immer bereit für den nächsten Einsatz. Dank der Automatiksteuerung schaltet sich die Pumpe beim Öffnen eines Verbrauchers ein. Sie sorgen für ausreichend Wasser für Ihre Bewässerungsanlage.



Versenkbewässerung

Gerade soviel bewässern wie notwendig und so sparsam wie möglich. Regenwasser zu nutzen ist ökologisch und ökonomisch sinnvoll. Wenn die gesammelte Wassermenge aber in Hitzeperioden nicht ausreicht, ist eine Nachspeisung mit Ortswasser oder Brunnenwasser erforderlich.



Computergesteuert

Eine vollautomatisch gesteuerte Bewässerungsanlage hat den Vorteil, dass man auch in den frühen Morgenstunden bewässern kann und somit den Wasserverlust durch Verdunstung und Windabtrift geringhält.



Tropfbewässerung

Tropfbewässerungsröhre sind hoch technische Produkte, die eine gleichmäßige Wasserabgabe bis zum letzten „Loch“ garantieren. Durch das langsame Eindringen des Wassers in den Boden und die Kapillarwirkung entsteht ein Nässeband im Wurzelbereich.

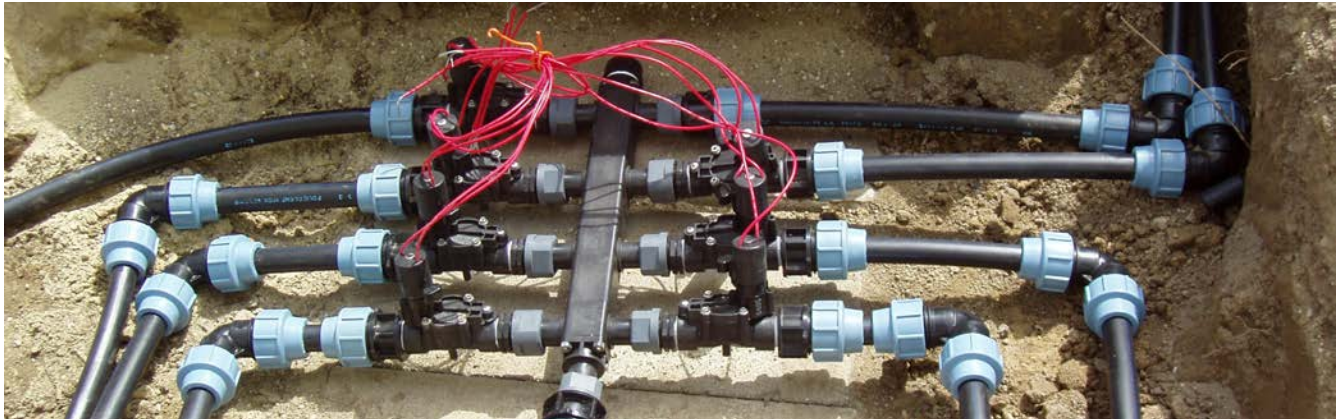

WARENGRUPPE 1-2

NEU KUNSTSTOFFKUGELHÄHNE AUS PP PN 16

Werkstoff

- Körper aus schwarzem Polypropylen (PP)
- Dichtung aus schwarzem Nitril-Kautschuk (NBR)
- Druckring aus schwarzem Polypropylen (PP)
- Klemmring aus weißem Polyacetal (POM)
- Überwurfmutter aus hellblauem Polypropylen (PP)

Normen

- ISO, UNI, DIN und NF
- bei Gewinden: UNI-ISO 7/1, DIN 2999, BS 21
- bei Flanschen: UNI 2223, DIN 8063

max. Betriebsdruck

- 16,0 bar in Dauerbetrieb bei 20° C Wassertemp.

Betriebstemperatur

- zulässig für Temperaturen bis zu 45° C unter Verminderung des zulässigen Betriebsdruckes

Gesundheitsbestimmungen

- entsprechend den Vorschriften für Trinkwasser nach den Bestimmungen die in zahlreichen europäischen Ländern gültig sind
- D.M. n. 174 von 06.04.2004
- KTW-Empfehlung N. C 29/94 Hygiene-Institut Gelsenkirchen

PP-KH MIT 2X ÜBERGANG PE

Art. Nr.	Einheit	VE	Preis
1070-20	Stk.	30	21,47
1070-25	Stk.	20	22,81
1070-32	Stk.	30	26,33
1070-40	Stk.	18	45,00
1070-50	Stk.	12	56,66
1070-63	Stk.	10	86,33

PP-KH MIT 1X ÜBERGANG PE 1X AG

Art. Nr.	Einheit	VE	Preis
1072-20/1/2	Stk.	35	20,59
1072-25/3/4	Stk.	25	22,00
1072-32/1	Stk.	45	23,33
1072-40/5/4	Stk.	24	40,66
1072-50/6/4	Stk.	15	49,66
1072-63/2	Stk.	12	81,34

PP KH MIT 1X ÜBERGANG PE 1X IG

Art. Nr.	Einheit	VE	Preis
1071-20/1/2	Stk.	35	20,59
1071-25/3/4	Stk.	25	22,00
1071-32/1	Stk.	45	23,33
1071-40/5/4	Stk.	24	39,67
1071-50/6/4	Stk.	15	48,33
1071-63/2	Stk.	12	79,33

PP-KH MIT 2X IG

Art. Nr.	Einheit	VE	Preis
1073-1/2/1/2	Stk.	40	19,60
1073-3/4/3/4	Stk.	30	21,01
1073-1/1	Stk.	60	22,07
1073-5/4/5/4	Stk.	36	31,07
1073-6/4/6/4	Stk.	18	41,67
1073-2/2	Stk.	12	67,19

PP KH MIT 2X AG

Art. Nr.	Einheit	VE	Preis
1074-1/2/1/2	Stk.	40	19,60
1074-3/4/3/4	Stk.	30	21,01
1074-1/1	Stk.	60	22,07
1074-5/4/5/4	Stk.	36	31,07
1074-6/4/6/4	Stk.	18	41,67
1074-2/2	Stk.	12	67,19

PP-KH MIT 1X AG 1X IG

Art. Nr.	Einheit	VE	Preis
1075-1/2/1/2	Stk.	40	19,60
1075-3/4/3/4	Stk.	30	21,01
1075-1/1	Stk.	60	22,07
1075-5/4/5/4	Stk.	36	31,07
1075-6/4/6/4	Stk.	18	41,67
1075-2/2	Stk.	12	67,19



ABSPERRARMATUREN AUS MESSING

KUGELHAHN IG

Art. Nr.	Einheit	VE	Preis
KH-1/2	Stk.	30	11,39
KH-3/4	Stk.	10	13,56
KH-1	Stk.	10	20,89
KH-5/4	Stk.	8	26,85
KH-6/4	Stk.	6	35,27
KH-2	Stk.	4	50,72
KH-2.1/2	Stk.	1	115,70
KH-3	Stk.	1	174,99



AUSLAUFHAHN AG

Art. Nr.	Einheit	VE	Preis
AH-1/2	Stk.	6	21,45
AH-3/4	Stk.	1	26,74



AUSLAUFKUGELHAHN AG

Art. Nr.	Einheit	VE	Preis
AKH-1/2	Stk.	20	11,66
AKH-3/4	Stk.	10	17,90
AKH-1	Stk.	6	23,87
AKH-5/4	Stk.	6	33,91



KUGELHAHN MIT ENTLEERUNG IG

Art. Nr.	Einheit	VE	Preis
KHE-1/2	Stk.	150	14,09
KHE-3/4	Stk.	120	19,39
KHE-1	Stk.	80	34,06
KHE-5/4	Stk.	25	44,48
KHE-6/4	Stk.	18	59,69
KHE-2	Stk.	18	96,31



AUSLAUFKUGELHAHN 1/2" AG MIT 2X ABGANG 3/4"

NEU

Art. Nr.	Einheit	VE	Preis
AKH-1/2-2/3/4	Stk.	4	29,70



KUGELHAHN IG-AG

Art. Nr.	Einheit	VE	Preis
KHA-1/2	Stk.	30	11,26
KHA-3/4	Stk.	10	13,43
KHA-1	Stk.	10	17,63
KHA-5/4	Stk.	8	28,22
KHA-6/4	Stk.	6	38,13
KHA-2	Stk.	4	55,08
KHA-2.1/2	Stk.	1	125,62
KHA-3	Stk.	1	190,44



GARTENVENTIL AG

Art. Nr.	Einheit	VE	Preis
GV-1/2	Stk.	10	16,20
GV-3/4	Stk.	5	23,58
GV-1	Stk.	5	35,52
GV-5/4	Stk.	1	67,78



SCHRÄGSITZVENTIL MIT ENTLEERUNG 1/4"

Art. Nr.	Einheit	VE	Preis
SSVE-1/2	Stk.	72	14,09
SSVE-3/4	Stk.	72	16,96
SSVE-1	Stk.	1	21,15
SSVE-5/4	Stk.	1	31,06
SSVE-6/4	Stk.	1	38,13
SSVE-2	Stk.	1	53,58
SSVE-2.1/2	Stk.	1	91,71



MINI KUGELHAHN IG-IG

Art. Nr.	Einheit	VE	Preis
KH-MINI-1/4	Stk.	30	7,93



PEETSCHIEBER IG

Art. Nr.	Einheit	VE	Preis
PEET-1/2	Stk.	20	11,26
PEET-3/4	Stk.	20	15,47
PEET-1	Stk.	10	19,80
PEET-5/4	Stk.	10	31,06
PEET-6/4	Stk.	5	38,13
PEET-2	Stk.	1	57,79
PEET-2.1/2	Stk.	1	71,89
PEET-3	Stk.	1	88,85
PEET-4	Stk.	1	150,98



KOMPRESSOR ANSCHLUSS

NEU

Art. Nr.	Einheit	VE	Preis
KOMP-ANSCHLUSS -1/4	Stk.	30	3,47



WARENGRUPPE 1-1

GEKA

KUPPLUNG MIT AG

Art. Nr.	Einheit	VE	Preis
GK-AG1/2	Stk.	10	3,93
GK-AG3/4	Stk.	10	3,93
GK-AG1	Stk.	10	3,93
GK-AG5/4	Stk.	10	5,71
GK-AG6/4	Stk.	10	5,96



KUPPLUNG MIT IG

Art. Nr.	Einheit	VE	Preis
GK-IG1/2	Stk.	10	3,80
GK-IG3/4	Stk.	10	3,93
GK-IG1	Stk.	10	3,93
GK-IG5/4	Stk.	10	5,71
GK-IG6/4	Stk.	10	5,96



KUPPLUNG MIT SCHLAUCHTÜLLE

Art. Nr.	Einheit	VE	Preis
GK-ST1/2	Stk.	10	4,07
GK-ST3/4	Stk.	10	4,47
GK-ST1	Stk.	10	5,71
GK-ST5/4	Stk.	10	6,64
GK-ST6/4	Stk.	10	8,14



BLINDKUPPLUNG

Art. Nr.	Einheit	VE	Preis
GK-BL	Stk.	10	3,80



SCHLAUCHVERBINDER

Art. Nr.	Einheit	VE	Preis
SV-1/2	Stk.	25	2,19
SV-3/4	Stk.	25	2,72
SV-1	Stk.	25	3,64



GARTENSPIRITZDÜSE

Art. Nr.	Einheit	VE	Preis
GK-DUESE3/4	Stk.	1	26,58
GK-DUESE1	Stk.	1	39,94



WARENGRUPPE 1-9

ERSATZGUMMIDICHTUNG

Art. Nr.	Einheit	VE	Preis
GK-DI	Stk.	100	0,50



WARENGRUPPE 1-1

SCHLAUCHSCHELLEN

Art. Nr.	Einheit	VE	Preis
SCHELLE-8/16	Stk.	100	1,11
SCHELLE-12/20	Stk.	100	4,71
SCHELLE-16/25	Stk.	100	2,13
SCHELLE-20/32	Stk.	100	1,31
SCHELLE-25/40	Stk.	100	1,72
SCHELLE-32/50	Stk.	100	2,72
SCHELLE-40/60	Stk.	100	2,13
SCHELLE-50/70	Stk.	100	2,29
SCHELLE-60/80	Stk.	100	2,72



STORZKUPPLUNGEN

STORZKUPPLUNGEN C IG

Art. Nr.	Einheit	VE	Preis
STORZ-C-5/4IG	Stk.	1	26,04
STORZ-C-6/4IG	Stk.	1	26,17
STORZ-C-2IG	Stk.	1	19,91
STORZ-C-2.1/2IG	Stk.	1	31,76

HINWEIS: andere Größen auf Anfrage



STORZKUPPLUNGEN C AG

Art. Nr.	Einheit	VE	Preis
STORZ-C-6/4AG	Stk.	1	26,17
STORZ-C-2AG	Stk.	1	19,91
STORZ-C-2.1/2AG	Stk.	1	30,95

HINWEIS: andere Größen auf Anfrage



STORZKUPPLUNGEN C TÜLLE

Art. Nr.	Einheit	VE	Preis
STORZ-C-TUEL38	Stk.	1	19,22
STORZ-C-TUEL45	Stk.	1	20,31
STORZ-C-TUEL52	Stk.	1	16,36

HINWEIS: andere Größen auf Anfrage



STORZKUPPLUNGEN C BLIND

Art. Nr.	Einheit	VE	Preis
STORZ-C-BLIND	Stk.	1	19,10

HINWEIS: andere Größen auf Anfrage



WARENGRUPPE 1-9

ERSATZDICHTUNG STORZ C

Art. Nr.	Einheit	VE	Preis
STORZ-C-DI	Stk.	1	1,45



HAUSWASSERWERKE

INOX-100/24

- selbstsaugende Jet Pumpe für gegrabene, gebohrte und geschlagene Brunnen
- Noryl-Laufräder
- Saughöhe max. 7,0 m

- Druckschalter, Manometer, Flexschlauch und 3-Wege-Fitting
- Membrangefäß 25,0 l
- Anschluss Saug- und Druckseite 1" IG
- Pumpe mit 1,5 lfm. Kabel

Art. Nr.	Bezeichnung	VE	Einheit	Preis
INOX-100/24	Hauswasserwerk m. 24,0 l Membrangefäß 0,74 kW, 230V, 50 Hz, 4,6 A	1	Stk.	381,55

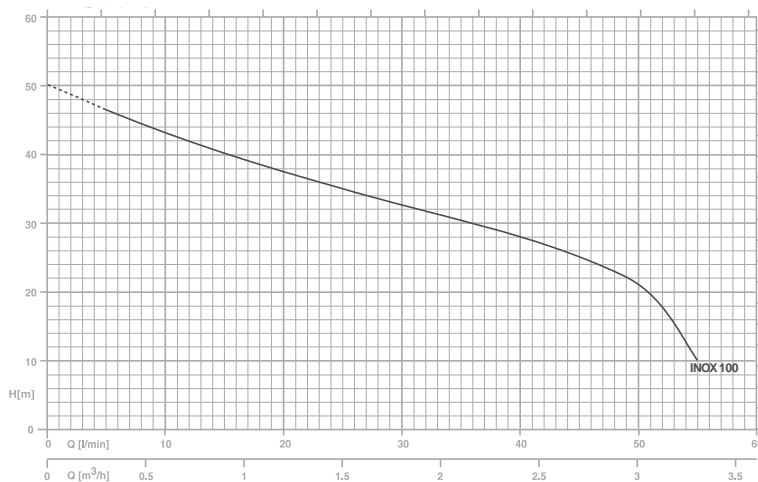

CAB-150

- selbstsaugende Jet Pumpe für gegrabene, gebohrte und geschlagene Brunnen
- **MESSING**-Laufwerk
- Saughöhe max. 7,0 m

- Druckschalter, Manometer, Flexschlauch und 3-Weg-Fitting
- Membrangefäß 50,0 l
- Anschluss 6/4" Saug- und 1" Druckseite IG
- Pumpe mit 1,5 lfm. Kabel

Art. Nr.	Bezeichnung	VE	Einheit	Preis
CAB-150/50M-M	Hauswasserwerk m. 50,0 l Membrangefäß 1,1 kW (1,74 kW), 230V, 50 Hz, 7,9 A	1	Stk.	637,30
CAB-150/50T-M	Hauswasserwerk m. 50,0 l Membrangefäß 1,1 kW (1,68 kW), 400V, 50 Hz, 3,3 A	1	Stk.	644,48

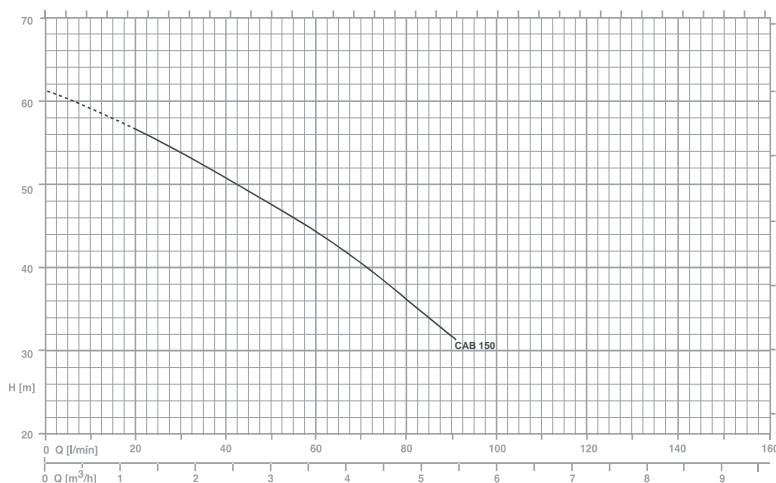

CAB-200

- selbstsaugende Jet Pumpe für gegrabene, gebohrte und geschlagene Brunnen
- **MESSING**-Lauftrad
- Saughöhe max. 7,0 m

- Druckschalter, Manometer, Flexschlauch u. 3-Weg-Fitting
- Membrangefäß 50,0 l
- Anschluss 6/4" Saug- und 1" Druckseite IG
- Pumpe mit 1,5 lfm. Kabel

Art. Nr.	Bezeichnung	VE	Einheit	Preis
CAB-200/50M-M	Hauswasserwerk m. 50,0 l Membrangefäß 1,5 kW (2,22 kW), 230V, 50 Hz, 10,3 A	1	Stk.	683,17
CAB-200/50T-M	Hauswasserwerk m. 50,0 l Membrangefäß 1,5 kW (2,1 kW), 400V, 50 Hz, 3,9 A	1	Stk.	688,00

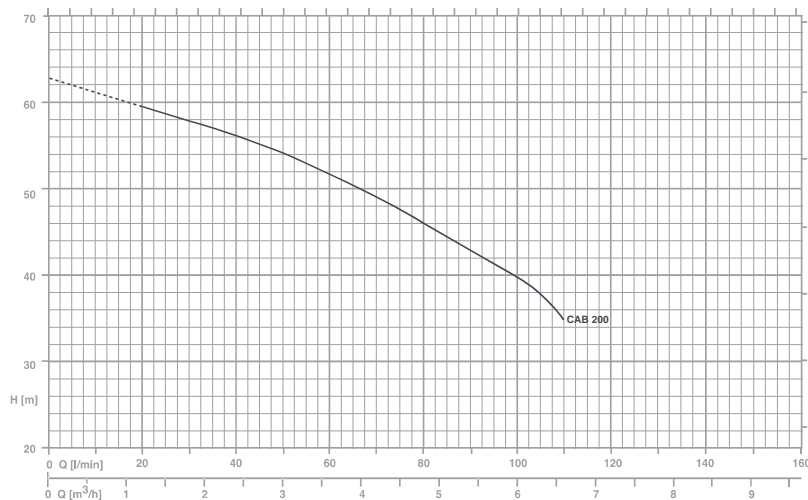
CAB-300

- selbstsaugende Jet Pumpe für gegrabene, gebohrte und geschlagene Brunnen
- **MESSING**-Lauftrad
- Saughöhe max. 7,0 m

- Druckschalter, Manometer, Flexschlauch u. 3-Weg-Fitting
- Membrangefäß 100,0 l
- Anschluss 6/4" Saug- und 1" Druckseite IG
- Pumpe mit 1,5 lfm. Kabel

Art. Nr.	Bezeichnung	VE	Einheit	Preis
CAB-300/100T-M	Hauswasserwerk m. 100,0 l Membrangefäß 2,2 kW (2,5 kW), 400V, 50 Hz, 4,9 A	1	Stk.	803,22

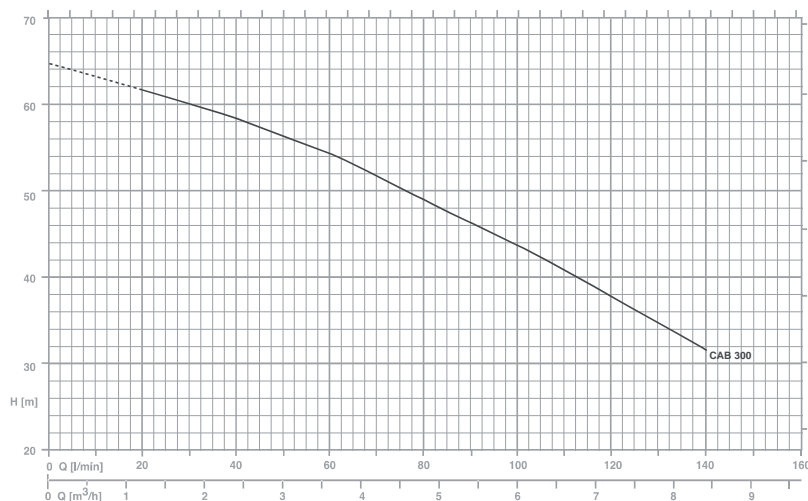

CAB-200/8M-M/EPIC

- Hauswasserwerk mit 8l Membrangefäß und aufgebauter Frequenzsteuerung
 - **MESSING**-Laufräder
 - Kosten- und Energieersparnis
 - Vereinfachte Installation
 - Überlastungsschutz
 - Trockenlaufschutz mit automatischem Restart
- LED Anzeige
 - Gehäuse aus Aluminium mit intigriertem Ventilator
 - Saughöhe max. 7,0 m
 - Membrangefäß 8l
 - Anschluss 6/4" Saug- und 1" Druckseite IG
 - Pumpe mit 1,5 lfm. Kabel
 - max. luftfeuchtigkeit 50% bei 40°C ohne Kondensation

Art. Nr.	Bezeichnung	VE	Einheit	Preis
NEU CAB-200/8M-M/EPIC	Hauswasserwerk m. 8 l Membrangefäß 1,5 kW, 230V, 50 Hz, 10,3 A	1	Stk.	1.108,39

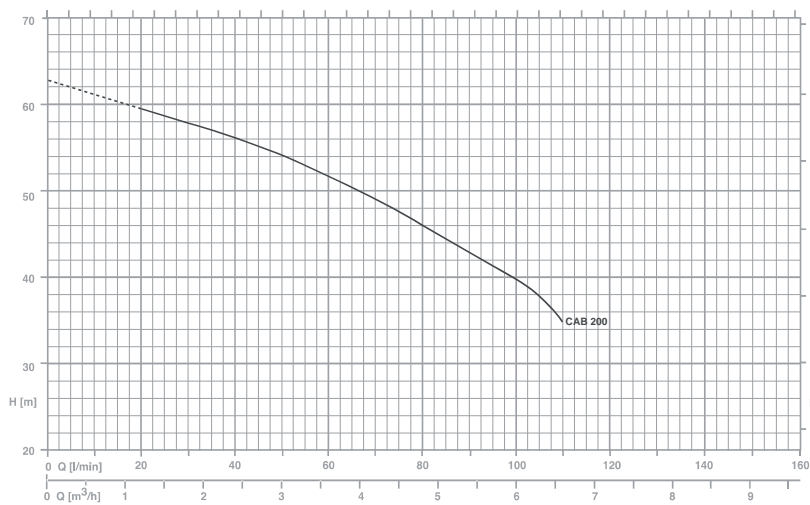

OBERWASSERPUMPEN

CAM-100

- selbstsaugende Blockkreiselpumpe mit eingebautem Injektor
- zum Fördern von reinem bis leicht verunreinigtem Wasser
- **MESSING**-Lauftrad
- Saughöhe max. 7,0 m
- bei 400V Pumpen unbedingt Motorschutzschalter vorsehen! (siehe Seite)

- geeignet für Haustechnik, Bewässerungsanlagen, sowie Industrieanlagen
- in den Ausführungen M (230V) und T (400V) erhältlich
- Anschluss Saug- und Druckseite 1" IG
- Pumpe ohne Kabel

Art. Nr.	Bezeichnung	VE	Einheit	Preis
CAM-100M	230V, 0,74 kW, 4,7 A	1	Stk.	221,66
CAM-100T	400V, 0,74 kW, 2,3 A	1	Stk.	221,66

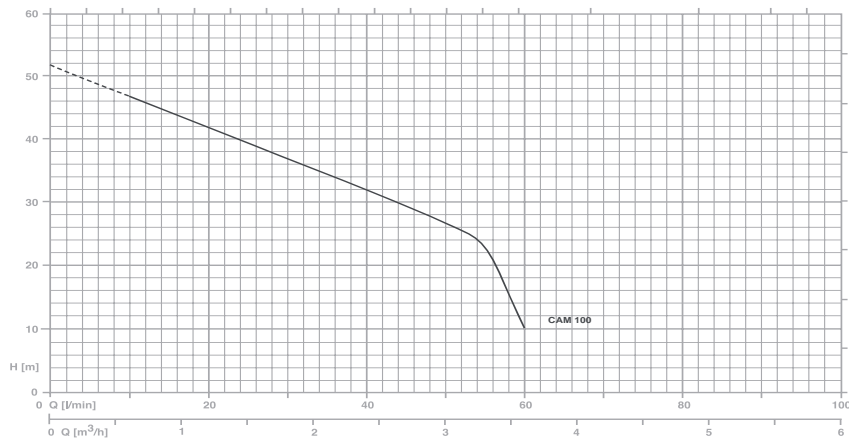

MPX-120

- mehrstufige Zentrifugalpumpen zur Förderung von reinem Wasser
- Saughöhe max. 7,0 m
- bei 400V Pumpen unbedingt Motorschutzschalter vorsehen! (siehe Seite)

- horizontal und selbstansaugend
- Anschluss Saug- und Druckseite 1" IG
- Pumpe ohne Kabel

Art. Nr.	Bezeichnung	VE	Einheit	Preis
MPX-120/5M	230V, 0,88 kW (1,27 kW), 6,1 A	1	Stk.	312,48
MPX-120/5T	400V, 0,88 kW (1,33 kW), 2,3 A	1	Stk.	312,48

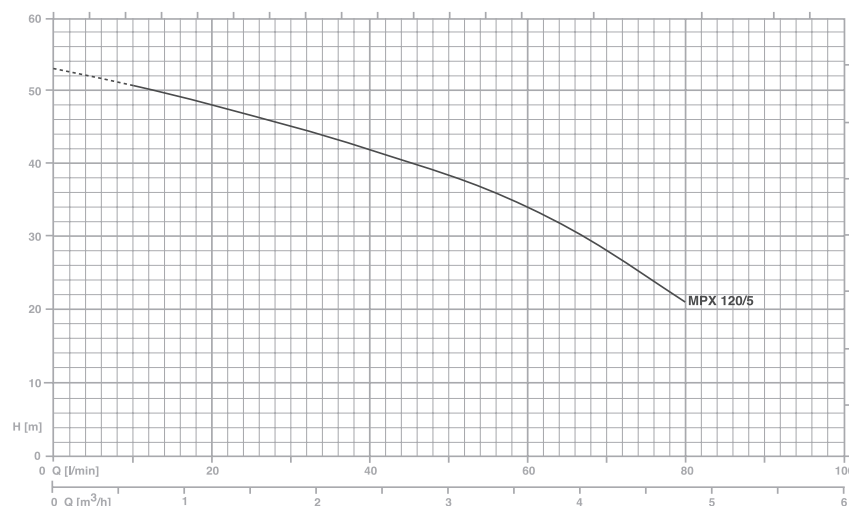

CAB 150

- selbstsaugende Blockkreiselpumpe mit eingebautem Injektor
- zum Fördern von reinem bis leicht verunreinigtem Wasser
- **MESSING**-Lauftrad
- Saughöhe max. 7,0 m
- bei 400V Pumpen unbedingt Motorschutzschalter vorsehen! (siehe Seite)

- geeignet für Haustechnik, Bewässerungsanlagen, sowie Industrieanlagen
- in den Ausführungen M (230V) und T (400V) erhältlich
- Anschluss 6/4“ Saug- und 1“ Druckseite IG
- Pumpe ohne Kabel

Art. Nr.	Bezeichnung	VE	Einheit	Preis
CAB-150M/M	220V, 1,1 kW (1,74 kW), 7,9 A	1	Stk.	460,29
CAB-150T/M	380V, 1,1 kW (1,68 kW), 3,3 A	1	Stk.	460,29

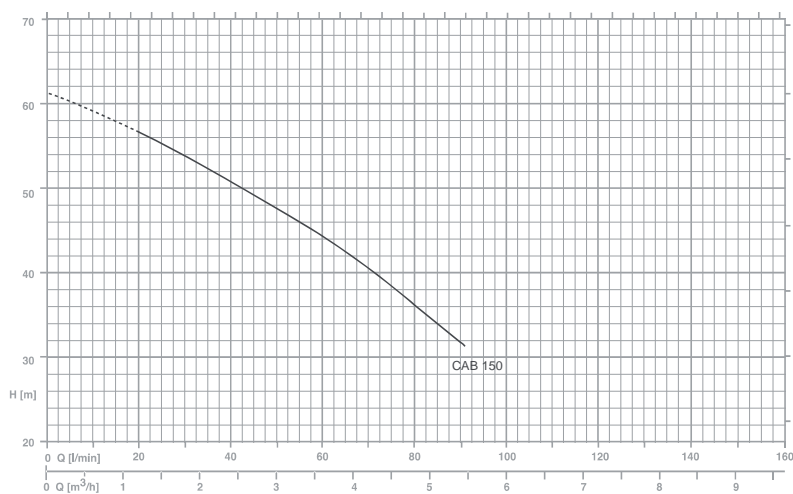

CAB 200

- selbstsaugende Blockkreiselpumpe mit eingebautem Injektor
- zum Fördern von reinem bis leicht verunreinigtem Wasser
- **MESSING**-Lauftrad
- Saughöhe max. 7,0 m
- bei 400V Pumpen unbedingt Motorschutzschalter vorsehen! (siehe Seite)

- geeignet für Haustechnik, Bewässerungsanlagen, sowie Industrieanlagen
- in den Ausführungen M (230V) und T (400V) erhältlich
- Anschluss 6/4“ Saug- und 1“ Druckseite IG
- Pumpe ohne Kabel

Art. Nr.	Bezeichnung	VE	Einheit	Preis
CAB-200M/M	220V, 1,5 kW (2,22 kW), 10,3 A	1	Stk.	492,99
CAB-200T/M	380V, 1,5 kW (2,1 kW), 3,9 A	1	Stk.	492,99

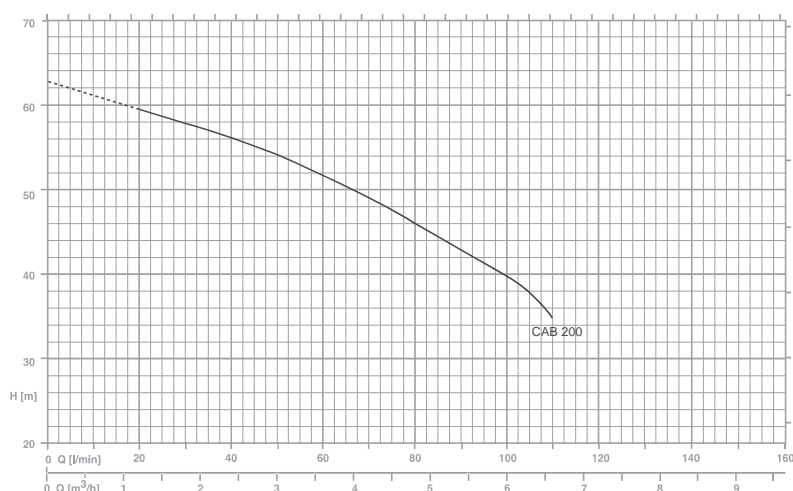

NEU **UNTERWASSERPUMPEN 5" SCUBA SERIE 3SC**

SCUBA Serie 3SC (ohne Schwimmerschalter)

- mehrstufige Reinwasser-Tauchmotorpumpe (5") für gegrabene und gebohrte Brunnen
- 230V oder 400V, 50 Hz, 2850 U/min., inkl. 20 lfm. Spezialkabel, 5/4" IG, DM 128 mm
- Pumpenmantel, Saugsieb und Welle aus rostfreiem

- Stahl, Laufräder aus Noryl
- bei 400V Pumpen unbedingt Motorschutzschalter vorsehen, bei Unterwasserpumpen unbedingt Trockenlaufschutz/Elektrodensteuerung vorsehen! (siehe Seite 68, 69)

Art. Nr.	Bezeichnung	VE	Einheit	Preis
3SC4	230V, 0,55 kW (P max. 0,85 kW), 4,06 A	1	Stk.	714,42
3SC5	230V, 0,75 kW (P max. 1,05 kW), 4,80 A	1	Stk.	771,95
3SC7	230V, 0,90 kW (P max. 1,31 kW), 5,88 A	1	Stk.	792,00
3SC8	230V, 1,10 kW (P max. 1,55 kW), 6,85 A	1	Stk.	867,00
3SC9	230V, 1,50 kW (P max. 1,79 kW), 7,94 A	1	Stk.	964,41
3SC4T	400V, 0,55 kW (P max. 0,79 kW), 0,89 A	1	Stk.	714,42
3SC5T	400V, 0,75 kW (P max. 1,00 kW), 1,33 A	1	Stk.	771,95
3SC7T	400V, 0,90 kW (P max. 1,31 kW), 1,49 A	1	Stk.	792,00
3SC8T	400V, 1,50 kW (P max. 1,49 kW), 1,95 A	1	Stk.	867,00
3SC9T	400V, 2,20 kW (P max. 1,65 kW), 2,12 A	1	Stk.	964,41

HINWEIS: MIT ANGEBAUTEM SCHWIMMERSCHALTER AUF ANFRAGE

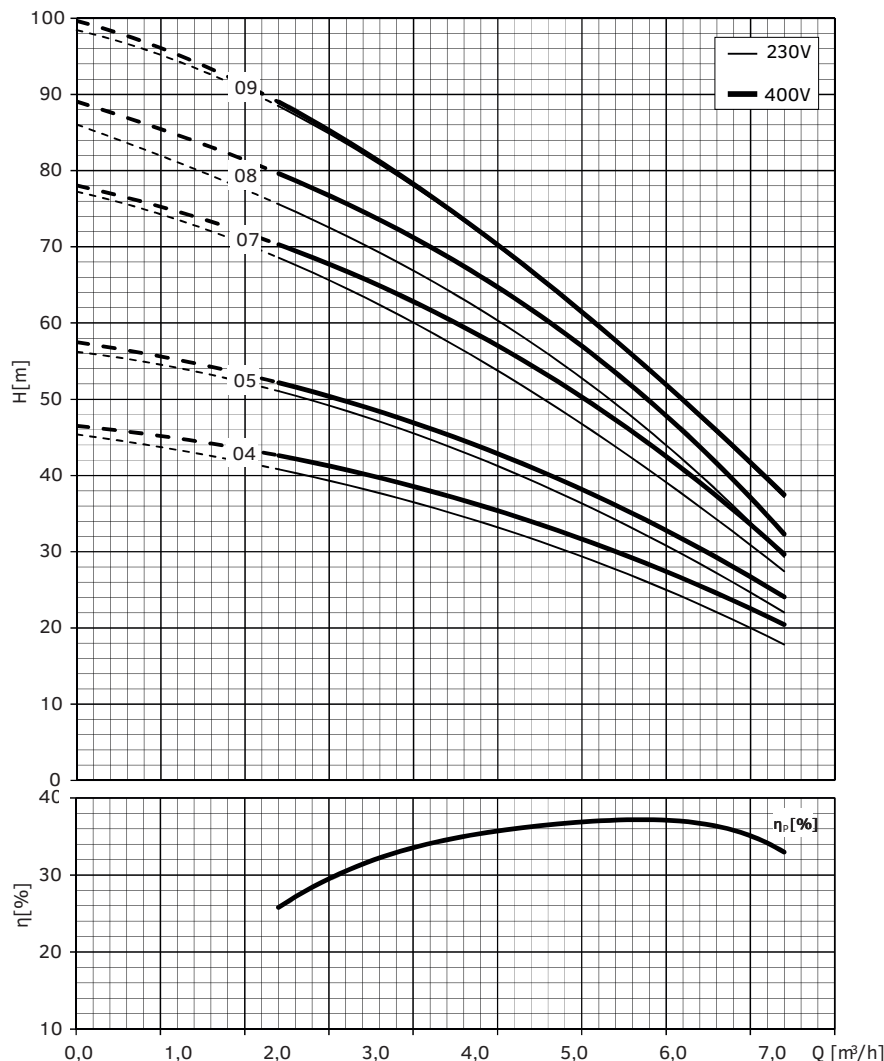

NEU

UNTERWASSERPUMPEN 5" SCUBA SERIE 5SC



SCUBA Serie 5SC (ohne Schwimmerschalter)

- mehrstufige Reinwasser-Tauchmotorpumpe (5") für gegrabene und gebohrte Brunnen
- 230V oder 400V, 50 Hz, 2850 U/min., inkl. 20 lfm. Spezialkabel, 5/4" IG, DM 128 mm
- Pumpenmantel, Saugsieb und Welle aus rostfreiem Stahl, Laufräder aus Noryl
- bei 400V Pumpen unbedingt Motorschutzschalter vorsehen, bei Unterwasserpumpen unbedingt Trockenlaufschutz/Elektrodensteuerung vorsehen! (siehe Seite 68, 69)

Art. Nr.	Bezeichnung	VE	Einheit	Preis
5SC3	230V, 0,55 kW (P max. 0,86 kW), 4,08 A	1	Stk.	789,73
5SC4	230V, 0,75 kW (P max. 1,10 kW), 4,98 A	1	Stk.	819,02
5SC5	230V, 0,90 kW (P max. 1,28 kW), 5,72 A	1	Stk.	847,26
5SC6	230V, 1,10 kW (P max. 1,56 kW), 6,90 A	1	Stk.	877,59
5SC8	230V, 1,50 kW (P max. 2,04 kW), 9,00 A	1	Stk.	906,88
5SC3T	400V, 0,55 kW (P max. 0,80 kW), 2,70 A	1	Stk.	789,73
5SC4T	400V, 0,75 kW (P max. 1,06 kW), 4,07 A	1	Stk.	819,02
5SC5T	400V, 0,90 kW (P max. 1,27 kW), 4,40 A	1	Stk.	847,26
5SC6T	400V, 1,10 kW (P max. 1,48 kW), 4,71 A	1	Stk.	877,59
5SC7T	400V, 1,50 kW (P max. 1,72 kW), 6,18 A	1	Stk.	946,63
5SC8T	400V, 2,20 kW (P max. 1,92 kW), 6,81 A	1	Stk.	1.033,45

HINWEIS: MIT ANGEBAUTEM SCHWIMMERSCHALTER AUF ANFRAGE

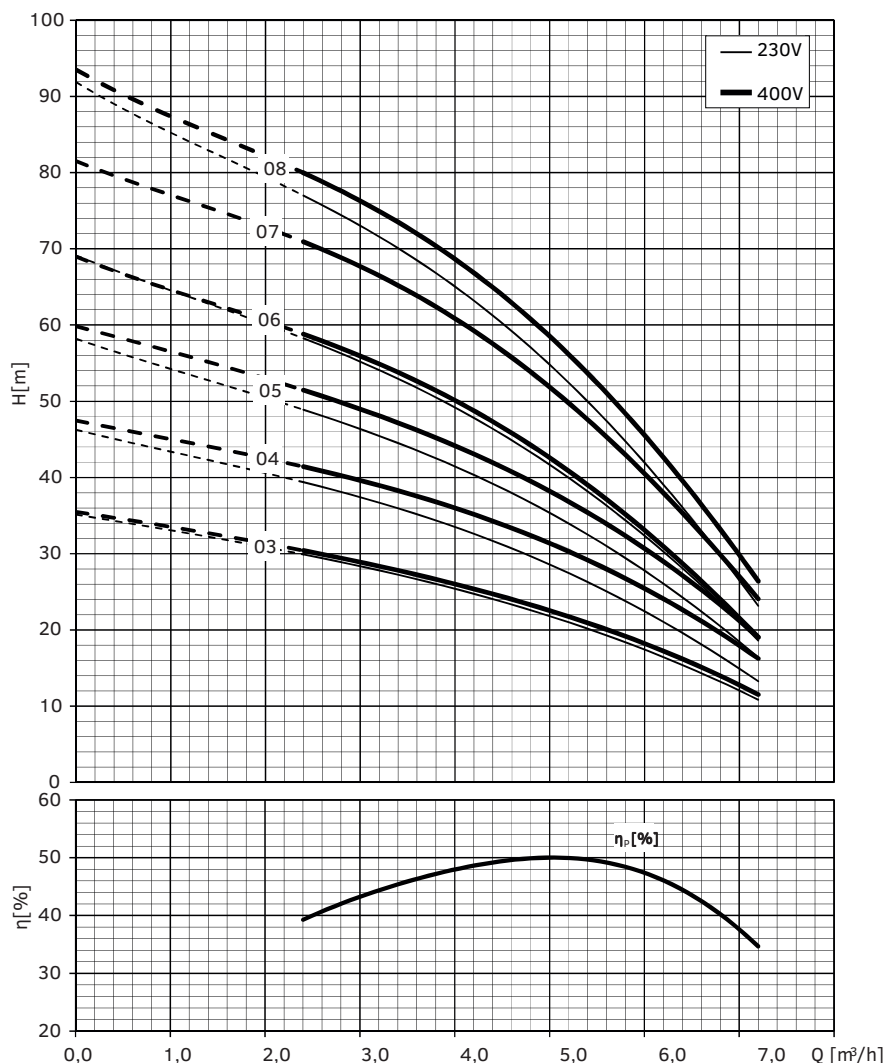

WARENGRUPPE 11-50

TIEFBRUNNENPUMPEN 4"

BIZZI & TEDESCHI

- mehrstufige Tiefbrunnenpumpe (4") für gegrabene und gebohrte Brunnen
- 230V oder 400V, 50 Hz, DM 98 mm
- für Trinkwasser geeignet
- SX-Serie mit eingebautem Rückschlagventil
- Welle, Mantel, Kupplung, Einlaufsieb, Führungsbuchsen und Kabelschutz aus Edelstahl
- Pumpeneinlauf und Stutzen aus Grauguss
- Laufräder und Diffusoren aus Noryl mit

- Schleißbringen aus Edelstahl
- ohne Kondensator (Kontrollboxen siehe Seite unten)
- inkl. 1 m Kabelschwanz (Kabelanschluss siehe Seite)
- bei 400V Pumpen unbedingt Motorschutzschalter vorsehen, bei Unterwasserpumpen unbedingt Trockenlaufschutz/Elektrodensteuerung vorsehen! (siehe Seite 68, 69)

Art. Nr.	Bezeichnung	VE	Einheit	Preis
ESX100/11M-B	230V, 0,75 kW, 5,3 A, 5/4" IG	1	Stk.	1.054,14
ESX100/11T-B	400V, 0,75 kW, 2,1 A, 5/4" IG	1	Stk.	1.035,22
ESX100/16M-B	230V, 1,1 kW, 8,6 A, 5/4" IG	1	Stk.	1.231,78
ESX100/16T-B	400V, 1,1 kW, 3,6 A, 5/4" IG	1	Stk.	1.211,39
ESX150/13T-B	400V, 1,5 kW, 4,5 A, 2" IG	1	Stk.	1.317,68
ESX150/19T-B	400V, 2,2 kW, 6,0 A, 2" IG	1	Stk.	1.642,37
ESX200/13T-B	400V, 2,2 kW, 6,0 A, 2" IG	1	Stk.	1.562,29
ESX200/17T-B	400V, 3,0 kW, 7,7 A, 2" IG	1	Stk.	1.953,95

HINWEIS: WEITERE TYPEN AUF ANFRAGE

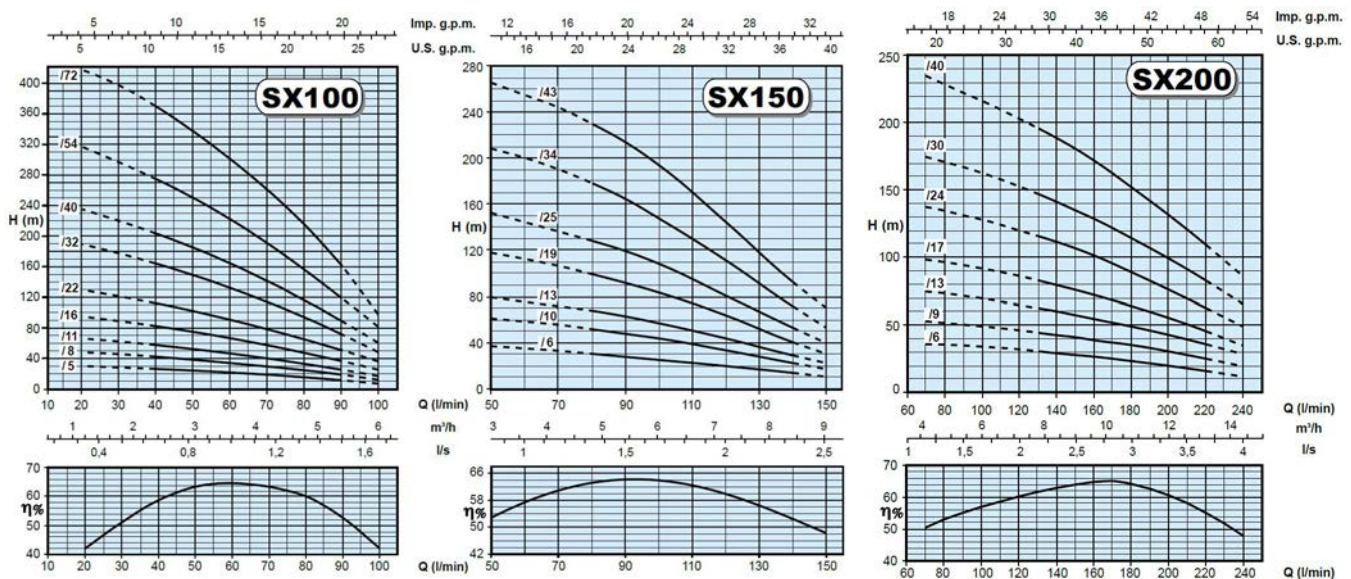

WARENGRUPPE 11-3

KONTROLLBOXEN FÜR 230 V PUMPEN

BIZZI & TEDESCHI

Art. Nr.	Bezeichnung	VE	Einheit	Preis
BIZ-MP1	Kontrollbox f. 4" UWP, 0,75 kW	1	Stk.	115,50
BIZ-MP1.5	Kontrollbox f. 4" UWP, 1,1 kW	1	Stk.	121,00



TIEFBRUNNENPUMPEN 6“

BIZZI & TEDESCHI

- zentrifugale mehrstufige Tiefbrunnenpumpe (6“) für gegrabene und gebohrte Brunnen
- 400 V, 50 Hz, DM 146 mm bzw. 2 1/2“
- zum Fördern von klarem Wasser aus sehr tiefen Brunnen
- max. Sandgehalt 100 g/m³, max. Betriebszeit bei geschlossener Drucköffnung 2 Min.
- geeignet für Ackerbau- und Gartenbewässerung, Wasserleitungen/zivile und industrielle Wasserversorgung, Feuerwehranlagen, Produktionsanlagen von künstlichem Schnee
- 6TN-Serie mit eingebautem Rückschlagventil
- Außenbuchse, Kupplung, Welle, Saugfilter, Führungsbuchsen und Kabelschutz aus Edelstahl
- Ventilkörper und Sauglager aus vernickeltem Grauguss
- Laufräder, Scheiben und Diffusoren aus Sabic Lexan (thermoplastisches Material) mit Schleißringen aus Edelstahl
- ohne Kondensator (Kontrollboxen siehe Seite 68)
- inkl. 1 m Kabelschwanz (Kabelanschluss siehe Seite)
- bei 400V Pumpen unbedingt Motorschutzschalter vorsehen, bei Unterwasserpumpen unbedingt Trockenlaufschutz/Elektrodensteuerung vorsehen! (siehe Seite 68, 69)

Art. Nr.	Bezeichnung	VE	Einheit	Preis
E6TN4/12PA6	400V, 7,5 kW, 17,4 A, 2 1/2“	1	Stk.	4.476,79

HINWEIS: WEITERE TYPEN AUF ANFRAGE

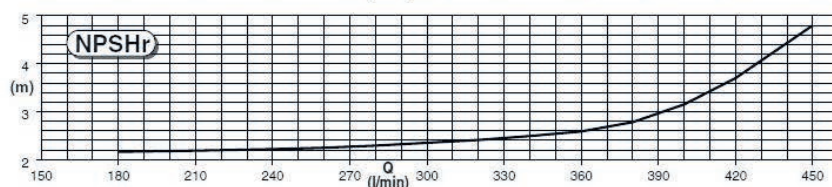
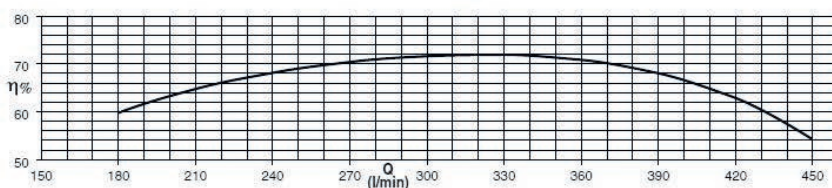
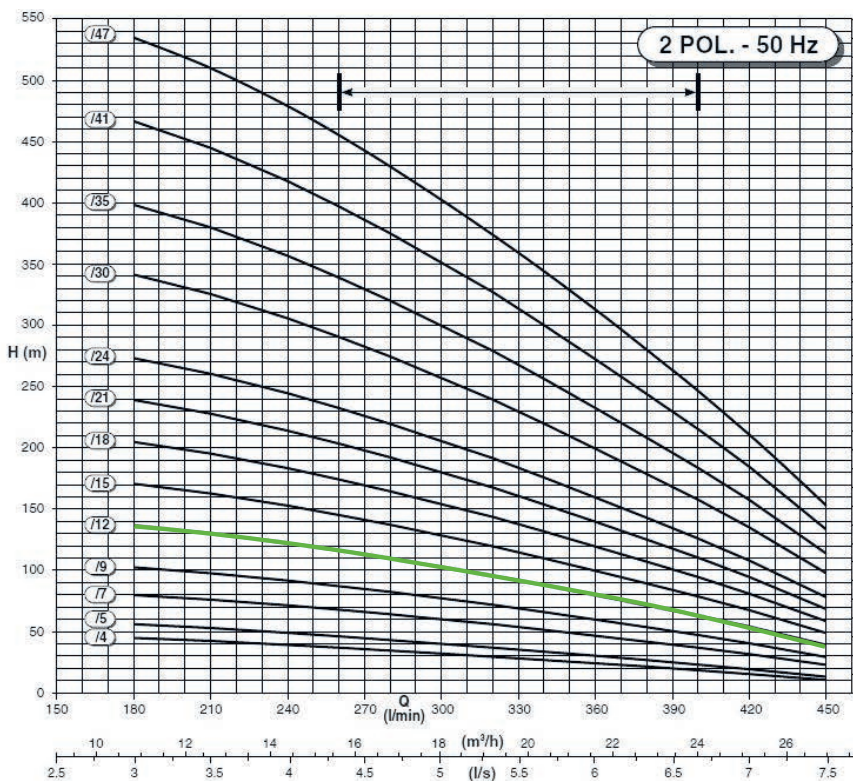

SCHMUTZWASSERTAUCHPUMPEN

Baureihe DOC

- korrosionsbeständige Pumpe in kompakter Bauform
- mit Schwimmerschalter
- Leerung von Gullys und Sammelbehältern (Regenwasser, Sickerwasser, Haushaltsabwässer)
- max. Eintauchtiefe 5,0 m
- Druckseite 5/4" IG, 10,0 m Kabel

DOC 3

- Fördermenge bis 145,0 l/min (8,7 m³/h), Förderhöhe bis 7,0 m, max. Gr. schwebender Festkörper 10 mm

DOC 7

- Fördermenge bis 230,0 l/min (13,8 m³/h), Förderhöhe bis 11,0 m, max. Gr. schwebender Festkörper 10 mm

Baureihe DOMO

- Entleerung von Sickergruben und Sammel tanks mit Schmutzwasser
- Trockenlegung bei Überflutung
- max. Eintauchtiefe 5,0 m
- Druckstutzen R 2" IG
- 10,0 m Kabel

DOMO 10

- Fördermenge bis 500,0 l/min (30,0 m³/h) Förderhöhe bis 10,0 m, max. Gr. schwebender Festkörper 50 mm

Art. Nr.	Bezeichnung	VE	Einheit	Preis
DOC-3-MS	0,25 kW, 230V, m. Schwimmerschalter	1	Stk.	260,00
DOC-7	0,55 kW, 230V, m. Schwimmerschalter	1	Stk.	421,00
DOMO-10	0,75 kW, 230V, m. Schwimmerschalter	1	Stk.	657,00



TS800/S und SXG600 (Edelstahl)

- handliche, automatische Tauchpumpe
- mit Schwimmerschalter
- Leerung von reinem oder leicht verschmutztem Fremdwasser (überflutete Keller, Wasserreservoirs) und zur Gartenbewässerung
- max. Eintauchtiefe 5,0 m
- Druckseite 5/4" IG, 10,0 m Kabel

TS800/S (800 W)

- Fördermenge bis 240,0 l/min (14,4 m³/h), Förderhöhe bis 9,7 m, max. Gr. schwebender Festkörper 10 mm

SXG600 (550 W)

- Fördermenge bis 160,0 l/min (9,6 m³/h), Förderhöhe bis 7,0 m, max. Gr. schwebender Festkörper 10 mm

TF1000/S und SXG1000 (Edelstahl)

- handliche, automatische Schmutzwasserpumpe
- mit Schwimmerschalter
- Leerung von verschmutztem Abwasser mit Schwebstoffen z.B. Senkgruben, Wasserreservoirs
- max. Eintauchtiefe 5,0 m, 10,0 m Kabel
- Druckseite 5/4" IG (TF1000/S), 6/4" IG (SXG1000)

TF1000/S (1000 W)

- Fördermenge bis 240,0 l/min (14,4 m³/h), Förderhöhe bis 10,8 m, max. Gr. schwebender Festkörper 30 mm

SXG1000 (1100 W)

- Fördermenge bis 300,0 l/min (18,0 m³/h), Förderhöhe bis 7,8 m, max. Gr. schwebender Festkörper 35 mm

Art. Nr.	Bezeichnung	VE	Einheit	Preis
TS800/S	0,8 kW, 230V, m. Schwimmerschalter	1	Stk.	268,90
TF1000/S	1,0 kW, 230V, m. Schwimmerschalter	1	Stk.	303,43
SXG600	0,55 kW, 230V, Niro, m. Schwimmerschalter	1	Stk.	308,87
SXG1000	1,1 kW, 230V, Niro, m. Schwimmerschalter	1	Stk.	552,34



WARENGRUPPE 3-2

PUMPENKABEL INKL. KABELANSCHLUSS

Art. Nr.	Bezeichnung	VE	Einheit
PUMPEN-KAB4X1.5/10	PVC Pumpenkabel 4x1,5 mm ² , 10 lfm., inkl. Kabelanschluss	1	Stk.
PUMPEN-KAB4X1.5/15	PVC Pumpenkabel 4x1,5 mm ² , 15 lfm., inkl. Kabelanschluss	1	Stk.
PUMPEN-KAB4X2.5/10	PVC Pumpenkabel 4x2,5 mm ² , 10 lfm., inkl. Kabelanschluss	1	Stk.
PUMPEN-KAB4X2.5/15	PVC Pumpenkabel 4x2,5 mm ² , 15 lfm., inkl. Kabelanschluss	1	Stk.
PUMPEN-KAB4X4/10	PVC Pumpenkabel 4x4 mm ² , 10 lfm., inkl. Kabelanschluss	1	Stk.
PUMPEN-KAB4X4/15	PVC Pumpenkabel 4x4 mm ² , 15 lfm., inkl. Kabelanschluss	1	Stk.



Preise auf Anfrage

WARENGRUPPE 11-3

NIRO-STAHLSEILE

Art. Nr.	Bezeichnung	VE	Einheit	Preis
NIRO-STAHLSEIL	4 mm	250	lfm.	6,31
NIRO-STAHLSEIL8	8 mm	250	lfm.	20,13



NIRO-SEILKLEMMEN

Art. Nr.	Bezeichnung	VE	Einheit	Preis
NIRO-SEILKLEMME	für Niro-Stahlseil 4 mm	1	Stk.	5,82
NIRO-SEILKLEM8	für Niro-Stahlseil 8 mm	1	Stk.	9,70



NIRO-SEILKAUSCHEN

Art. Nr.	Bezeichnung	VE	Einheit	Preis
NIRO-SEILKAU	für Niro-Stahlseil 4 mm	1	Stk.	2,79
NIRO-SEILKAU8	für Niro-Stahlseil 8 mm	1	Stk.	5,58



TRAGSCHELLE

Art. Nr.	Bezeichnung	VE	Einheit	Preis
TRS-5/4	Tragschelle 5/4"	1	Stk.	64,85
TRS-6/4	Tragschelle 6/4"	1	Stk.	64,85
TRS-2	Tragschelle 2"	1	Stk.	74,27
TRS-2.1/2	Tragschelle 2 1/2"	1	Stk.	196,65
TRS-3	Tragschelle 3"	1	Stk.	209,20



WARENGRUPPE 1-1

STECHVENTIL

Art. Nr.	Bezeichnung	VE	Einheit	Preis
32RH-5/4	Stechv. m. schwerem GG-Ventilkegel, 2x 5/4" Anschluss, max. Betriebsdruck 10 bar	1	Stk.	127,00



WARENGRUPPE 11-21

FREQUENZSTEUERUNG



Art. Nr.	Bezeichnung	VE	Einheit	Preis
VO-10073LCAA	Hydrovar HVL 4.015-0010, OHNE Wandmontage-Set und OHNE Drucktransmitter, max. Motorleistung bis 1,5 kW max. 4,1 A, Anschluss 1x 380V	1	Stk.	1.314,00



WARENGRUPPE 3-2

PUMPENSTART

Art. Nr.	Bezeichnung	VE	Einheit	Preis
PUMPSTART	Pumpenstartrelais Kleinschütz zum direkten Einschalten von Pumpen bis 2,2 kW, in einem Gehäuse IP54 inkl. Durchführungen	1	Stk.	112,15
DILEM-10-24VAC	Pumpenstartrelais 24V AC Kleinschütz zum direkten Einschalten von Pumpen bis 2,2 kW, ohne Gehäuse	1	Stk.	53,80



WARENGRUPPE 11-3

MOTORSCHUTZSCHALTER

Art. Nr.	Bezeichnung	VE	Einheit	Preis
P1W09-400-Q9	von 6,0-9,0 A, mit Wahlschalter IP-54 und Auslöser, mit Spulenspannung 380-415V, 50 Hz, 159x78x99 mm (LxBxH)	1	Stk.	246,86
P1W09-400-Q14	von 10,0-14,0 A, mit Wahlschalter IP-54 und Auslöser, mit Spulenspannung 380-415V, 50 Hz, 159x78x99 mm (LxBxH)	1	Stk.	257,32



KONTROLLBOARD

Art. Nr.	Bezeichnung	VE	Einheit	Preis
LT-5	3,0-5,0A (1,1-1,5 kW) Kontrollboard LT-5 Motorschutzschalter 3-5A	1	Stk.	486,20



WARENGRUPPE 11-3

ELEKTRODENSTEUERUNG

Art. Nr.	Bezeichnung	VE	Einheit	Preis
QCL5/230V	inkl. 3 Elektroden, ohne Kabel, max. 5,0 A, 220-240V, Schutzart IP 54, 128x88x58 mm (BxHxT)	1	Stk.	163,18



WARENGRUPPE 3-3

ELEKTRODENKABEL

Art. Nr.	Bezeichnung	VE	Einheit	Preis
ELEKT.KABEL	Elektrodenkabel, je Elektrode zu verwenden	50	lfm.	3,99



WARENGRUPPE 11-3

SCHWIMMERSCHALTER

Art. Nr.	Bezeichnung	VE	Einheit	Preis
VAL-SC5	mit 5 lfm. Kabel, max. 10 A, 220-240V	1	Stk.	75,68
VAL-SC10	mit 10 lfm. Kabel, max. 10 A, 220-240V	1	Stk.	130,90



WARENGRUPPE 11-3

DRUCKSCHALTER

Art. Nr.	Bezeichnung	VE	Einheit	Preis
MDR-4/6	1/4" IG, 1,5-6,0 bar, max. Betriebsdruck 20 bar	1	Stk.	110,77



WARENGRUPPE 3-1

DRUCKSCHALTER

Art. Nr.	Bezeichnung	VE	Einheit	Preis
MCSN11	3-polig von 2,0-10,0 bar, max. Betriebsdruck 15 bar, 1/2" IG, min. Schaltdifferenz 1,4 bar	1	Stk.	126,83



WARENGRUPPE 11-40

ELEKTONISCHE PUMPENSTEUERUNG

- Pumpensteuerung Europress
- inkl. Trockenlaufschutz
- 230V, max. 1,1 kW, max. 16 A, max.8 bar
- nichtregelbarer Einschaltdruck zwischen 1,5 und 2,0 bar
- 1,5 lfm Kabel und Stecker

Art. Nr.	Bezeichnung	VE	Einheit	Preis
EUROPRESS	Pumpensteuerung Europress inkl. Trockenlaufschutz, 230V, max. 1,1 kW, max. 16,0 A, max. 8 bar, IP 54, Anschluss 1" AG	1	Stk.	225,30



WARENGRUPPE 11-3

NEU ELEKTONISCHE PUMPENSTEUERUNG

- Pumpensteuerung GENYO 16A/R15-30
- elektronischem Druckschalter und Trockenlaufschutz
- 230V/400V, max. 2,2 kW, 16 A
- Durchfluss max. 10m³/h, max.10 bar
- Einschaltdruck zwischen 1,5 – 3,0bar regelbar
- 1,5 lfm Netzanschlusskabel mit Stecker
- Motoranschlusskabel 0,5m mit losem Kabelenden
- IP65

Art. Nr.	Bezeichnung	VE	Einheit	Preis
VO-109120211	Pumpensteuerung GENYO 16A/R15-30	1	Stk.	287,65



WARENGRUPPE 11-3

MEMBRANGEFÄSSE

Art. Nr.	Bezeichnung	VE	Einheit	Preis
MEM24/8	24 l, max. 8,0 bar, vertikal	1	Stk.	88,11
MEM60/10	60 l, max. 10,0 bar, vertikal	1	Stk.	289,30
MEM60/AFH60	60 l, max. 10,0 bar, horizontal	1	Stk.	289,30
MEM100/10	100 l, max. 10,0 bar, vertikal	1	Stk.	530,20
MEM100/16	100 l, max. 16,0 bar, vertikal	1	Stk.	693,00
MEM200/10	200 l, max. 10,0 bar, vertikal	1	Stk.	844,80
MEM300/10	300 l, max. 10,0 bar, vertikal	1	Stk.	997,70
MEM24/HM-24	24 l, max. 10,0 bar, vertikal, Niro	1	Stk.	379,50
MEM60/HM-60H	60 l, max. 10,0 bar, horizontal, Niro	1	Stk.	554,40
MEM60/HM-60V	60 l, max. 10,0 bar, vertikal, Niro	1	Stk.	554,40



WARENGRUPPE 11-7

ERSATZTEILE MEMBRANGEFÄSSE

Art. Nr.	Bezeichnung	VE	Einheit	Preis
MEMBRAN-ERS24	Ersatz-Membrane für 24 l	1	Stk.	58,67
MEMBRAN-ERS60	Ersatz-Membrane für 60, 80, 100 l	1	Stk.	124,74
MEMBRAN-ERS60T	Ersatz-Membrane für 60, 80, 100 l, geeignet für Trinkwasser	1	Stk.	138,60
M62600014	Membrane für 50l Kessel zu CAB-150 u. -200	1	Stk.	90,64



WARENGRUPPE 11-3

KESSELFLANSCH EDELSTAHL

Art. Nr.	Bezeichnung	VE	Einheit	Preis
VO-705860250	Kesselanschluss 1" zu 60 - 100l	1	Stk.	51,25
VO-705860380	Kesselanschluss 3/4" zu 24l	1	Stk.	51,25



PANZERSCHLÄUCHE

Art. Nr.	Bezeichnung	VE	Einheit	Preis
FLEX-1-600-1	Flexibler Schlauch 1" IG-AG 600 mm	1	Stk.	37,62
FLEX-1-850-1	Flexibler Schlauch 1" IG-AG 850 mm	1	Stk.	51,70



MEHRWEGE-FITTING

Art. Nr.	Bezeichnung	VE	Einheit	Preis
3-WEG-FITT	3-Wege-Fitting 1" bzw. 1/4"	1	Stk.	12,43
5-WEG-FITT	5-Wege-Fitting 1" bzw. 1/4"	1	Stk.	17,03



WARENGRUPPE 1-1

RÜCKSCHLAGVENTIL MESSING

Art. Nr.	Bezeichnung	VE	Einheit	Preis
RVE-1/2EUROPA	1/2" IG, mit Messingklappe	10	Stk.	18,95
RVE-3/4EUROPA	3/4" IG, mit Messingklappe	8	Stk.	21,79
RVE-1/EUROPA	1" IG, mit Messingklappe	6	Stk.	29,55
RVE-5/4-EUROPA	5/4" IG, mit Messingklappe	4	Stk.	41,92
RVE-6/4-EUROPA	6/4" IG, mit Messingklappe	4	Stk.	54,32
RVE-2-EUROPA	2" IG, mit Messingklappe	2	Stk.	118,49
RVE-2.1/2EUROPA	2.1/2" IG, mit Messingklappe	1	Stk.	206,35
RVE-3/EUROPA	3" IG, mit Messingklappe	1	Stk.	291,70
RVE-4/EUROPA	4" IG, mit Messingklappe	1	Stk.	481,05
RVE-1/2-SIEB	Saugkorb (Sieb) für RVE-1/2"	1	Stk.	2,31
RVE-3/4-SIEB	Saugkorb (Sieb) für RVE-3/4"	1	Stk.	2,31
RVE-1-SIEB	Saugkorb (Sieb) für RVE-1"	1	Stk.	2,72
RVE-5/4-SIEB	Saugkorb (Sieb) für RVE-5/4"	1	Stk.	3,52
RVE-6/4-SIEB	Saugkorb (Sieb) für RVE-6/4"	1	Stk.	5,42
RVE-2-SIEB	Saugkorb (Sieb) für RVE-2"	1	Stk.	5,71
RVE-2.1/2-SIEB	Saugkorb (Sieb) für RVE-2.1/2"	1	Stk.	11,26
RVE-3-SIEB	Saugkorb (Sieb) für RVE-3"	1	Stk.	14,09
RVE-4-SIEB	Saugkorb (Sieb) für RVE-4"	1	Stk.	16,96



WARENGRUPPE 1-2

NEU RÜCKSCHLAGVENTIL PP

Art. Nr.	Bezeichnung	VE	Einheit	Preis
1076-20	Rückschlagventil PE 20 x 20	1	Stk.	25,47
1076-25	Rückschlagventil PE 25 x 25	1	Stk.	31,34
1076-32	Rückschlagventil PE 32 x 32	1	Stk.	34,47
1076-40	Rückschlagventil PE 40 x 40	1	Stk.	42,14
1076-50	Rückschlagventil PE 50 x 50	1	Stk.	56,66
1076-63	Rückschlagventil PE 63 x 63	1	Stk.	74,00
1077-1/2	Rückschlagventil 1/2" IG	1	Stk.	19,73
1077-3/4	Rückschlagventil 3/4" IG	1	Stk.	24,93
1077-1	Rückschlagventil 1" IG	1	Stk.	26,60
1077-5/4	Rückschlagventil 5/4" IG	1	Stk.	31,81
1077-6/4	Rückschlagventil 6/4" IG	1	Stk.	38,66
1077-2	Rückschlagventil 2" IG	1	Stk.	47,66



WARENGRUPPE 1-1

SCHMUTZFÄNGER

Art. Nr.	Bezeichnung	VE	Einheit	Preis
SF-1/2	Schmutzfänger 1/2" IG u. Feinsieb	1	Stk.	18,21
SF-3/4	Schmutzfänger 3/4" IG u. Feinsieb	1	Stk.	24,32
SF-1	Schmutzfänger 1" IG u. Feinsieb	1	Stk.	34,23
SF-5/4	Schmutzfänger 5/4" IG u. Feinsieb	1	Stk.	49,39
SF-6/4	Schmutzfänger 6/4" IG u. Feinsieb	1	Stk.	70,65
SF-2	Schmutzfänger 2" IG u. Feinsieb	1	Stk.	142,59



DRUCKMINDERVENTIL

Art. Nr.	Bezeichnung	VE	Einheit	Preis
DMV-1/2	Druckminderventil 1/2" IG	1	Stk.	61,25
DMV-3/4	Druckminderventil 3/4" IG	1	Stk.	89,79
DMV-1	Druckminderventil 1" IG	1	Stk.	133,21
DMV-5/4	Druckminderventil 5/4" IG	1	Stk.	152,54
DMV-6/4	Druckminderventil 6/4" IG	1	Stk.	285,90
DMV-2	Druckminderventil 2" IG	1	Stk.	299,34
DMV-3	DMV 3" IG, Membranausführung	1	Stk.	1.225,81
DMV-4	DMV 4" IG, Membranausführung	1	Stk.	1.895,73



MANOMETER

Art. Nr.	Bezeichnung	VE	Einheit	Preis
MA-GLY-R-0-6	Glyzerin Radial 0-6,0 bar 1/4" AG	1	Stk.	34,01
MA-GLY-R-0-10	Glyzerin Radial 0-10,0 bar 1/4" AG	1	Stk.	34,01
MA-GLY-R-0-16	Glyzerin Radial 0-16,0 bar 1/4" AG	1	Stk.	34,01
MA-GLY-A-0-6	Glyzerin Axial 0-6,0 bar 1/4" AG	1	Stk.	34,01
MA-GLY-A-0-10	Glyzerin Axial 0-10,0 bar 1/4" AG	1	Stk.	34,01
MA-GLY-A-0-16	Glyzerin Axial 0-16,0 bar 1/4" AG	1	Stk.	34,01



WASSERZÄHLER

Art. Nr.	Bezeichnung	VE	Einheit	Preis
BM-U3/5	wasserzähler 3,0-5,0 m³/H 5/4" AG	1	Stk.	100,36

ANDERE GRÖSSEN AUF ANFRAGE



WARENGRUPPE 1-3

NEU

IMPULSWASSERZÄHLER

Art. Nr.	Bezeichnung	VE	Einheit	Preis
WZ-DN20	Impulswasserzähler 2x 1" AG	1	Stk.	174,75

ANDERE GRÖSSEN AUF ANFRAGE





WISSEN UND PRAXIS - DIE BASIS ZUM ERFOLG

Seit Jahren bieten wir Schulungen, Seminare und Workshops zu den verschiedenen Bereichen unseres Leistungsspektrums an. Diese Veranstaltungen erfreuen sich großer Beliebtheit.

Wir sind dabei versucht auf die Bedürfnisse unserer Kunden – sowohl inhaltlich als auch bei der Wahl der Veranstaltungsorte – einzugehen. Die Durchführung erfolgt je nach Themengebiet durch Vortragende direkt vom Industriepartner, aber auch durch unser eigenes Fachpersonal.

Weiterbildung ist für alle Menschen wichtig, denn Wissen gibt Sicherheit, Selbstbewusstsein und Zufriedenheit und sichert Ihrem Unternehmen Wettbewerbsvorteile und Zukunftsperspektiven. Weiterbildung kann Arbeitsprozesse effizienter machen, die Qualität verbessern und die Kundenzufriedenheit erhöhen. Qualitativ hochwertige Produkte gepaart mit fundiertem Know-how der MitarbeiterInnen sind der Garant für ein erfolgreiches Unternehmen denn

Ihr Erfolg ist auch unser Erfolg.

In diesem Sinne würden wir uns freuen Sie und Ihre MitarbeiterInnen bei unseren Schulungen begrüßen zu dürfen. Sollten Sie Themengebiete vermissen, so nehmen Sie Kontakt mit uns auf. Wir sind bemüht auf Ihre Interessen einzugehen.

Unsere Schulungen finden meist im Frühjahr statt (Jänner – Februar – März). Sollten Sie kein Schulungsprogramm erhalten, dann kommen Sie aktiv auf uns zu oder informieren Sie sich auf unserer homepage unter www.parga.at.

Ihr PARGA Team



Unsere gekennzeichneten Schulungen sind Teil des VÖSN Ausbildungsprogramms zum zertifizierten Schwimmteichbauer oder von der VÖSN anerkannte Fortbildungen. VÖSN-Betriebe erhalten auf diese gekennzeichneten Schulungen 10 % Mitglieder-Rabatt.

PARGA NEUHEITEN PRÄSENTATION

Entdecken Sie mit uns die faszinierende LED-Lichterwelt des deutschen Premiumherstellers.



PARGA BEWÄSSERUNGSWORKSHOPS GRUNDLAGEN

Produktpräsentation zum „Angreifen“, Planungsgrundlagen, Druckmessung mit Auswertung der Daten, Montagehinweise, Errechnen der Bewässerungsdauer, Programmieren des Computers.



PARGA BEWÄSSERUNGSWORKSHOPS PRAXISTAG

Nach einem kurzen Theorieteil (Einführung in die Grundlagen), geht es "ins freie Feld". Auf einer Testfläche wird der Einbau eines Verteilers, das Anschließen der Rohre, das Setzen von Regnern und Sprühern, die Herstellung der Verkabelung ...ect. geübt ODER das Verlegen von Unterflur Tropfrohren mit der Verlegemaschine, der Anschluss an die Hauptleitung, das Setzen von Be- und Entlüftungsventilen ...etc. gezeigt und kann auch selber geübt werden.

PARGA BEWÄSSERUNGSSCHULUNG INDIVIDUELL

Um größtmögliche Wirkung mit Schulungsinhalten zu erzielen, stellen wir gerne individuelle Schulungen nach Ihren Wünschen für Sie und Ihre MitarbeiterInnen zusammen.

OASE GRUNDLAGEN FACHHANDEL SEMINAR

Mittels praktischer Übungen die vielfältigen Einsatzmöglichkeiten von OASE Start Produkten kennenlernen, optimale Kundenberatung am Point of Sale und kundengerechte Produktauswahl, vertiefendes Wissen zur Pumpentechnik, einfacher Aufbau von Filtersets.



OASE SCHWIMMTEICH & NATURPOOL SEMINAR

Expertentipps für Schwimmteiche und Naturpools, richtige Planung & Beratung der Teichtechnik nach den Schwimmteichtypen I bis V nach aktueller FLL-Richtlinie, optimale Bepflanzung, praktische Dimensionierungsberechnungen, empfohlene Vorkenntnisse Grundlagen Fachhandel oder Grundlagen Wasserqualität.

OASE FILTERTECHNIK AM KOITEICH

Das Halten von Koi ist mehr als ein Hobby. Für viele Kunden ist es eine Lebenseinstellung, die Ruhe und Kraft, Perfektion und Präzision ausdrückt. Mit der richtigen Filteranlage bleibt der Koiteich nachhaltig klar und bietet seinen Besitzern einen ungetrübten Blick auf die Lieblinge im Wasser.

OASE ENTWÄSSERN UND BEWÄSSERN

Zur komfortablen Nutzung von Brunnen, Zisternen oder ganz einfach Wasser aus dem Regenfass eignen sich Oase Bewässerungspumpen. Ob im heimischen Keller oder in der Baugrube - mit Oase Entwässerungspumpen ist müheloses Ab- und Umpumpen von klaren und auch trüben Schmutzwasser kein Problem.

OASE VERTIEFUNG WASSERQUALITÄT

Ökosystem Wasser: Im Garten befinden sich nicht nur eine Vielzahl gelöster Stoffe, die durch Regen in den Teich gelangen. Auch zahlreiche Kleinstlebewesen tragen einen wesentlichen Anteil zur Stabilität der Wasserwerte bei.



FIRESTONE EPDM EINSTEIGER WORKSHOP

Produktvergleich, Grundlagen der EPDM Verarbeitung, Herstellen von Nähten, Innen- und Außenecken, Stößen, (wenn zeitlich möglich auch Herstellung einer Rohrdurchführungen) sowie Reparatur von Beschädigungen in der Praxis, Teichvliesverarbeitung.



FIRESTONE EPDM FORTGESCHRITTENEN WORKSHOP

Praktisches Üben von komplizierten Verarbeitungsdetails am Modell „Treppe“, Herstellen von Rohrdurchführungen an senkrechten und geneigten Flächen, Verkaufs- und Marketingtools, Teichvliesverarbeitung.

FIRESTONE EPDM PRAXISTAG INDIVIDUELL

Um größtmögliche Wirkung mit Schulungsinhalten zu erzielen, organisieren wir gerne einen Praxistag für die Teichfolienverlegung für Sie und Ihre MitarbeiterInnen.



SIKA TEICHABDICHTUNG BASISKURS WORKSHOP

Theoretische und praktische Kenntnisse von Sikaplan® Kunststoff Abdichtungsbahnen, Teichvliesverarbeitung.



SIKA TEICHABDICHTUNG ERGÄNZUNGSKURS TREPPE WORKSHOP

Vertiefen der Kenntnisse aller Detailausbildungen, Teichvliesverarbeitung.

SIKA PVC/FPO PRAXISTAG INDIVIDUELL

Um größtmögliche Wirkung mit Schulungsinhalten zu erzielen, organisieren wir gerne einen Praxistag für die Teichfolienverlegung für Sie und Ihre MitarbeiterInnen.

BEREGNUNGSTECHNIK

Irritrol
SYSTEMS

K
RAIN



Pirrotti
REGNERBAU CALW



TROPFBEWÄSSERUNG UND FELDBEREGNUNG

NETAFIM
ÖKONOMISCHE EFFIZIENZ

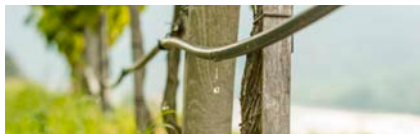

ROHRE, FITTINGS, ARMATUREN UND PUMPENTECHNIK

UNIDELTA



xylem
Let's Solve Water

BIZZI & TEDESCHI
Elektrotauchpumpen



TEICH- UND SPRINGBRUNNENTECHNIK

Oase
LIVING WATER



Firestone



Sika



dot-spot
Akzente setzen!

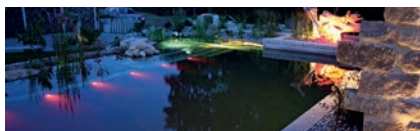

VERKAUFSBEDINGUNGEN

Warenlieferungen erfolgen nur unter Zugrundelegung unserer Allgemeinen Verkaufs- und Lieferbedingungen, die auf Wunsch kostenlos übermittelt werden. Die Preisliste Toifl BWT 21 gilt ab 10.7.2021, alle unsere vorangegangenen Preislisten verlieren hiermit ihre Gültigkeit. **Aufgrund der derzeit sehr unstablen Preisentwicklung finden Sie unsere jeweils gültige und aktuellen Preislisten auf parga.at.**

Alle Preise verstehen sich exkl. MWSt. unverpackt ab Aderklaa. Diese sind nicht kartelliert und gelten für Händler und Wiederverkäufer. Die verwendeten Fotos sind teilweise Symbolfotos. Preisänderungen, technische Änderungen, Druck- und Satzfehler vorbehalten. Alle Angaben ohne Gewähr. Zur Rücknahme bereits ausgelieferter Waren sind wir grundsätzlich nicht verpflichtet. Falls kulanterweise im Einzelfall eine Rücknahme innerhalb der ersten vier Wochen erfolgt, wird zu Lasten des Kunden in jedem Fall eine Manipulationsgebühr von 20% der Faktursumme, zuzüglich des Ersatzes eventueller Schäden an der zurückgenommenen Ware, die vom Neuwert – ohne Bedachtnahme auf einen allfälligen verminderten Zeitwert – in Rechnung gestellt. (Auszug aus 10.4. unserer Allgemeinen Verkaufs- und Lieferbedingungen). Darüber hinaus erfolgt eine Rücknahme ausschließlich, wenn die Ware unbeschädigt, sauber, originalverpackt und frachtfrei an Parga übergeben wird.

VERSAND ÜBER PAKETDIENST

Standardzustellungen erfolgen grundsätzlich per Paketdienst und in der Regel innerhalb von 2 Werktagen zu den jeweils gültigen Paketdienst-Versandkosten. Bei Expresszustellungen (Versand erfolgt am Tag des Bestelleinganges bis 12:00 Uhr) werden € 12,- exkl. MWSt. in Rechnung gestellt.

SPEDITIONSVERSAND

Eine Standardzustellung mittels Spedition erfolgt in der Regel innerhalb von 3 Werktagen zu den jeweils gültigen Speditionskosten. Bei Expresszustellungen (Versand erfolgt am Tag des Bestelleinganges bis 12:00 Uhr) werden € 12,- exkl. MWSt. in Rechnung gestellt.

Alle Zeitangaben gelten unter der Voraussetzung der Einhaltung der Regellaufzeiten unserer Logistikpartner, sowie der Verfügbarkeit.

Mindestbestellwert für Materialversand € 50,- Nettofakturenwert (Mindermengenaufschlag € 12,- exkl. MWSt.).

HINWEIS

Jeder Abschluss und Geschäftsfall erfolgt zugrunde liegend unseren jeweils aktuellen Allgemeinen Geschäftsbedingungen. Sollten Ihnen unsere AGB noch nicht bekannt sein, können Sie diese gerne, wie folgt von uns erhalten, bzw. in diese Einsicht nehmen:

Zusendung per Mail, Fax oder Post!

Stand Preisliste 7/2021. Satz- und Druckfehler vorbehalten.

Texte, Bilder, Grafiken und Logos sowie deren Anordnung in dieser Preisliste unterliegen dem Schutz des Urheberrechts. Der Inhalt unserer Preisliste darf nicht zu kommerziellen Zwecken kopiert, verbreitet, verändert oder Dritten zugänglich gemacht werden.

IMPRESSUM

Herausgeber: Toifl Bewässerungstechnik GmbH

Firmensitz: A-1110 Wien

Firmenbuchnummer: FN 302708 i

UID-Nr.: ATU63801746

Verkauf | Planung | Technische Beratung

Elisabeth TOIFL

+43_(0)1_749 34 94-10
0650_40 50 200
e.toifl@toifl.co.at

Günther TRIMMEL

+43_(0)1_749 34 94-13
g.trimmel@toifl.co.at

Gökhan BAYAR

+43_(0)1_749 34 94-12
0676_54 80 050
g.bayar@toifl.co.at

Öffnungszeiten

Mo - Do 08:00 - 12:00 und 13:00 - 17:00
Fr 08:00 - 13:00

Anfahrtsplan

Einen detaillierten Anfahrtsplan (Routenberechnung) finden Sie unter
"www.toifl.co.at/kontakt.html"



Toifl Bewässerungstechnik GmbH
Rappachgasse 4, A-1110 Wien
T: +43 1 749 34 94-0, F: +43 1 749 34 94-75
office@toifl.co.at